

RIBILAND®

by RIBIMEX®



FR **OUTIL MULTIFONCTIONS ELECTRIQUE**
Manuel d'instructions et d'utilisation

EN **ELECTRIC MULTIFUNCTION GARDEN TOOL**
User and maintenance manual

IT **STRUMENTO MULTIFUNZIONE ELETTRICO**
Manuale d'uso e di manutenzione

Réf. / Art. Nr. : PR4EN1ELEC / 515376

Imp. par / by: Ribimex S.A. – 56 Route de Paris - RN4 - FR-77340 Pontault-Combault
Imp. da: Ribimex Italia s.r.l. – Via Igna,18 - IT-36010 Carrè (Vi)
[v1_2015-01-08]

**AVERTISSEMENT:**

Lire et assimiler ce manuel avant d'assembler ou d'utiliser ce produit.
Une utilisation incorrecte du produit pourrait causer de graves blessures et des dommages.
Conserver ce manuel pour pouvoir le consulter ultérieurement.

**Note : Informations et photos non contractuelles susceptibles d'être modifiées sans préavis.
Le produit livré peut être différent par rapport aux photos.
Sous réserve de modifications techniques.**

**WARNING:**

Carefully read this instruction manual before operating this appliance.
Incorrect operation may cause injury and/or damages.
Please keep this manual for future reference.

**Note: Non-contractual information and photos, which may be changed without prior notice.
Actual product may differ from illustrative photos.
Subject to technical changes and improvements.**

**ATTENZIONE:**

Leggere attentamente questo manual istruzioni prima di utilizzare il prodotto.
Operazioni incorrette possono causare danni.
Si prega di conservare questo manuale per futuri utilizzi.

**Nota : Informazioni e foto non contrattuali suscettibili a essere modificate senza preavviso.
Il prodotto può essere differente in relazioni alle foto.
Salvo riserva di modifiche tecniche.**

FR - Traductions des instructions d'origine

I. Nomenclature

III. Consignes de sécurité

V. Utilisation

II. Caractéristiques techniques

IV. Mise en route

VI. Entretien et Entreposage

I. NOMENCLATURE

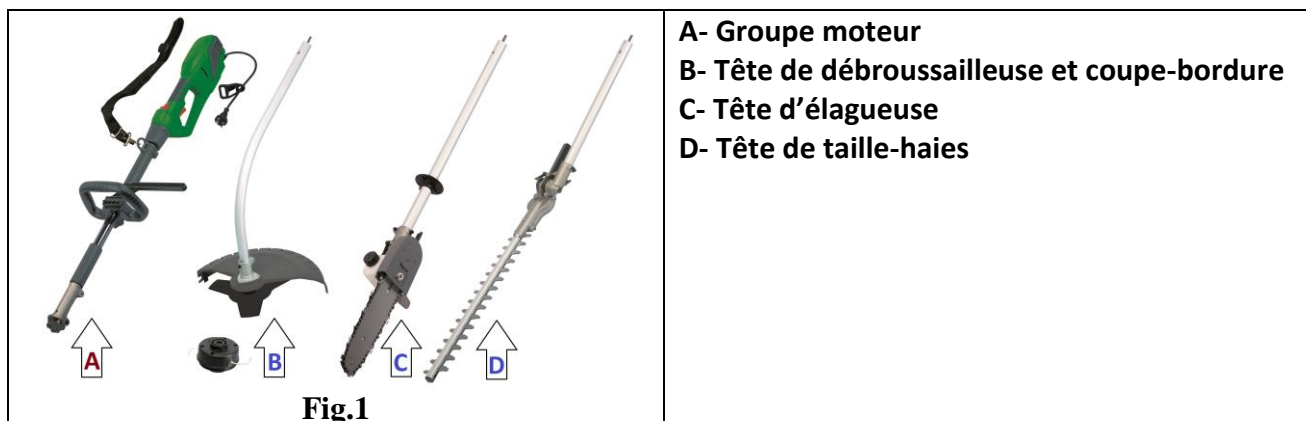

II. CARACTERISTIQUES

Description	Outil multifonctions
Référence	PR4EN1ELEC / 515376
Modèle / Type	M1EG-DU01-900
Alimentation	230-240V ~ 50Hz
Puissance	0,9kW
Classe de protection	II
Vitesse à vide (moteur) n _o	6900 min ⁻¹
Poids net (env.)	Groupe moteur seul : 2,82kg -- avec tête de débroussailleuse: 3,90 kg -- avec tête de coupe-bordure: 3,90kg -- avec tête d'élagueuse: 4,70kg -- avec tête de taille-haies: 4,70kg
Débroussailleuse	Vitesse à vide n _o : 6900 min ⁻¹ Lame métal 3 dents : Ø 230mm x Ø 25mm x 1,4mm Diamètre de coupe : Ø 230mm
Coupe-bordure	Vitesse à vide n _o : 7200 min ⁻¹ Diamètre de coupe (fil Nylon) Ø 360mm
Elagueuse	Vitesse à vide n _o : 4500 min ⁻¹ Longueur de coupe : 230mm Guide chaîne: 10" (250mm) Chaîne : Longueur 10" ; 36 dents; Calibre 0.050"; Pas 3/8" Vitesse de coupe de la chaîne à vide: 6,5 m/s Capacité du réservoir d'huile: 100cm ³ Tête ajustable 5 positions (0°/22.5°/45°/67.5°/90°)
Taille-haies	Vitesse à vide n _o : 1000 min ⁻¹ Longueur de coupe 410mm Diamètre de coupe Ø 20mm Tête ajustable 7 positions (angles de +90° à -45°) + position de repos

	Pendant l'utilisation	
Niveau de Vibration (K=1,5m/s ²)	Poignée avant	Poignée arrière
Débroussailleuse	2,785 m/s ²	2,720 m/s ²
Coupe-bordure	2,785 m/s ²	2,720 m/s ²
Elagueuse	3,146 m/s ²	2,219 m/s ²
Taille-haies	2,725 m/s ²	3,056 m/s ²

Niveau acoustique	Niveau de pression acoustique (LPA)	Niveau de puissance acoustique (LWA)	
K= 3 dB(A)		Mesuré	Garantie
Débroussailleuse	90,2dB(A)	99,27 dB(A)	103dB(A)
Coupe-bordure	91,2dB(A)	102,47dB(A)	105dB(A)
Elagueuse	90,35dB(A)	102,36dB(A)	106dB(A)
Taille-haies	90,22dB(A)	101,22dB(A)	106dB(A)

Symboles

	Attention ! Lire le manuel d'instructions avant d'utiliser l'outil ou avant d'entreprendre toute intervention (ex. : changement d'accessoire, entretien, maintenance, réparation,...) sur l'outil. Respecter les avertissements et consignes de sécurité afin d'éviter un danger
	Ne pas exposer aux intempéries, à l'humidité (ex. : à la pluie, à la neige...) Ne pas utiliser en cas d'intempéries. Ne pas laisser en extérieur sous la pluie.
	Signale un risque de blessures graves et/ou de dommages et/ou de détérioration de l'outil en cas de non-respect des consignes
	Appareil de classe II à double isolation.
	Porter des équipements de protection appropriés : casque pour la tête, lunette, casque de protection auditive
	Porter des équipements de protection appropriés (protection auditive, lunette de sécurité)
	Porter des gants et chaussures de protection.
	Porter des vêtements adaptés
	Tenir éloignez toutes les parties de votre corps (par ex. les mains, les pieds...) des pièces en mouvement (lames, chaîne, fil nylon). Risque de blessures : présence de lames et chaîne tranchantes. Ne jamais toucher ou saisir les lames / chaîne / fil nylon avec le produit au repos ou en cours d'utilisation. Il est recommandé d'utiliser des gants de protection lors de toute intervention sur les lames / la chaîne.
	Ne pas toucher. Après une utilisation prolongée du taille-haies, les éléments peuvent être chauds
	Tenir les personnes (spécialement les enfants) et animaux à distance de l'outil et de la zone de travail. Pendant l'utilisation, maintenir toute personne et animal à au moins 3m de la zone de travail et de l'appareil. L'opérateur est seul responsable vis à vis des tierces personnes entrant dans la zone de travail.

	Arrêter l'outil dès que quelqu'un entre dans la zone de travail.
	Tenir toutes les personnes et animaux éloignés de la machine et de la zone de travail, à une distance de 15m minimum
	Attention ! Risque de projection de débris. Tenir toute personne (spécialement les enfants) et les animaux à distance du produit et de la zone de travail.
	Attention à l'effet de retour ! Un retour incontrôlé de la lame peut se produire lors de l'utilisation de la débroussailleuse, notamment lorsque la lame en rotation rencontre ou butte un objet dur ou solide dans la zone critique (c.à.d. l'angle de la lame compris entre 12h et 2h). Risque de blessures graves voire fatales.
	Attention au risque de blessures lors de la chute de branche.
	Ne pas travailler à proximité des lignes électriques. Ne jamais touchez des câbles d'alimentation électrique ou de téléphone. Ces câbles sont sous haute tension. Il y a risque de choc électrique. Maintenez une distance de 10 m minimum.
	Niveau de puissance acoustique. Porter une protection auditive.
	L'outil est conforme aux exigences des Directives Européennes
	Tenir le câble d'alimentation et/ou cordon prolongateur éloigné des pièces en mouvement (par ex. chaîne) et de la zone de coupe.
	Débrancher le produit de sa source d'alimentation avant toute opération d'entretien, de nettoyage ou intervention sur le produit ; ou lorsque vous n'utilisez pas le produit. Débrancher immédiatement le produit de sa source d'alimentation si le câble d'alimentation ou prolongateur est endommagé ou coupé en cours d'utilisation. Ne pas toucher le câble avant d'avoir débranché le produit de sa source d'alimentation. Débrancher le produit par la prise. Ne pas tirer sur le câble.
	Les produits électriques usagés ne doivent pas être jetés avec les déchets ménagers. Déposer l'appareil en fin de vie à la déchetterie ou au centre de recyclage le plus proche. Demander conseil aux autorités locales ou à votre déchetterie locale

III. CONSIGNES DE SÉCURITÉ

3.1- Avertissements de sécurité généraux pour l'outil

AVERTISSEMENT Lire tous les avertissements de sécurité et toutes les instructions.

Ne pas suivre les avertissements et instructions peut donner lieu à un choc électrique, un incendie et/ou une blessure sérieuse.

Conserver tous les avertissements et toutes les instructions pour pouvoir s'y reporter ultérieurement.

Conserver ce manuel à portée de main pour toute référence ultérieure.

Laisser le manuel avec le produit (par ex. lors de son utilisation, lors de son prêt, lors de la cession ou transfert de propriété du produit).



ATTENTION: L'utilisation de ce produit est réservée à des utilisateurs avertis, ayant au préalable lu ce manuel d'instructions

Seuls des personnes ayant reçu des instructions adéquates doivent utiliser ce produit.

Cet appareil peut être utilisé par des enfants d'au moins 8 ans et par des personnes ayant des capacités physiques, sensorielles ou mentales réduites, ou des personnes dénuées d'expérience ou de connaissance, s'ils (si elles) sont correctement surveillé(e)s ou si des instructions relatives à l'utilisation de l'appareil en toute sécurité leur ont été données et si les risques encourus ont été appréhendés.

Les enfants ne doivent pas jouer avec l'appareil.

Le nettoyage et l'entretien par l'utilisateur ne doivent pas être effectués par des enfants sans surveillance.

Ne laissez jamais un enfant, ou toute personne n'ayant pas pris au préalable connaissance du manuel d'instructions, se servir de l'appareil.

ATTENTION ! Lors de l'utilisation d'outil électrique, toujours suivre les précautions de sécurité afin de réduire les risques de feu, choc électrique et blessure.

Le terme « outil » dans les avertissements fait référence à votre outil électrique alimenté par le secteur (avec cordon d'alimentation) ou votre outil fonctionnant sur batterie (sans cordon d'alimentation).

3.1.1) Sécurité de la zone de travail

a) Conserver la zone de travail propre et bien éclairée. *Les zones en désordre ou sombres sont propices aux accidents.*

b) Ne pas faire fonctionner les outils électriques en atmosphère explosive, par exemple en présence de liquides inflammables, de gaz ou de poussières. *Les outils électriques produisent des étincelles qui peuvent enflammer les poussières ou les fumées.*

c) Maintenir les enfants et les personnes présentes à l'écart pendant l'utilisation de l'outil. *Les distractions peuvent vous faire perdre le contrôle de l'outil.*

Ne jamais laisser des personnes non familières avec ces instructions utiliser l'appareil.

Le produit ne doit pas être laissé à la portée des enfants ou dans l'environnement des enfants. Ne laissez jamais des enfants l'utiliser. Il convient de surveiller les enfants pour s'assurer qu'ils ne jouent pas avec le produit.



3.1.2) Sécurité électrique

- a) **Il faut que les fiches de l'outil électrique soient adaptées au socle. Ne jamais modifier la fiche de quelque façon que ce soit. Ne pas utiliser d'adaptateurs avec des outils à branchement de terre.** *Des fiches non modifiées et des socles adaptés réduiront le risque de choc électrique.*
- b) **Eviter tout contact du corps avec des surfaces reliées à la terre telles que les tuyaux, les radiateurs, les cuisinières et les réfrigérateurs.** *Il existe un risque accru de choc électrique si votre corps est relié à la terre.*
- c) **Ne pas exposer les outils à la pluie ou à des conditions humides.** *La pénétration d'eau à l'intérieur d'un outil augmentera le risque de choc électrique.*
- d) **Ne pas maltraiter le cordon. Ne jamais utiliser le cordon pour porter, tirer ou débrancher l'outil. Maintenir le cordon à l'écart de la chaleur, du lubrifiant, des arêtes ou des parties en mouvement.** *Les cordons endommagés ou emmêlés augmentent le risque de choc électrique.*
- e) **Lorsqu'on utilise un outil à l'extérieur, utiliser un prolongateur adapté à l'utilisation extérieure.** *L'utilisation d'un cordon adapté à l'utilisation extérieure réduit le risque de choc électrique.*
- f) **Si l'usage d'un outil dans un emplacement humide est inévitable, utiliser une alimentation protégée par un dispositif à courant différentiel résiduel (RCD).** *L'usage d'un RCD réduit le risque de choc électrique.*

3.1.3) Sécurité des personnes

- a) **Rester vigilant, regarder ce que vous êtes en train de faire et faire preuve de bon sens dans l'utilisation de l'outil. Ne pas utiliser un outil lorsque vous êtes fatigué ou sous l'emprise de drogues, d'alcool ou de médicaments.** *Un moment d'inattention en cours d'utilisation d'un outil peut entraîner des blessures graves des personnes.*
- b) **Utiliser un équipement de sécurité. Toujours porter une protection pour les yeux.** *Les équipements de sécurité tels que les masques contre les poussières, les chaussures de sécurité antidérapantes, les casques ou les protections acoustiques utilisés pour les conditions appropriées réduiront les blessures de personnes.*
- c) **Eviter tout démarrage intempestif. S'assurer que l'interrupteur est en position arrêt avant de brancher l'outil au secteur et/ou au bloc de batteries, de le ramasser ou de le porter.** *Porter les outils en ayant le doigt sur l'interrupteur ou brancher des outils dont l'interrupteur est en position marche est source d'accidents.*
- d) **Retirer toute clé de réglage avant de mettre l'outil en marche.** *Une clé laissée fixée sur une partie tournante de l'outil peut donner lieu à des blessures de personnes.*
- e) **Ne pas se précipiter. Garder une position et un équilibre adaptés à tout moment.** *Cela permet un meilleur contrôle de l'outil dans des situations inattendues.*
- f) **S'habiller de manière adaptée. Ne pas porter de vêtements amples ou de bijoux.** *Garder les cheveux, les vêtements et les gants à distance des parties en mouvement. Des vêtements amples, des bijoux ou les cheveux longs peuvent être pris dans des parties en mouvement.*
- g) **Si des dispositifs sont fournis pour le raccordement d'équipements pour l'extraction et la récupération des poussières, s'assurer qu'ils sont connectés et correctement utilisés.** *Utiliser des collecteurs de poussière peut réduire les risques dus aux poussières.*

3.1.4) Utilisation et entretien de l'outil

- a) **Ne pas forcer l'outil. Utiliser l'outil électroportatif adapté pour le travail à effectuer.** *L'outil adapté réalisera mieux le travail et de manière plus sûre à la vitesse pour lequel il a été conçu*
- b) **Ne pas utiliser l'outil si l'interrupteur ne permet pas de passer de l'état de marche à arrêt et vice versa.** *Tout outil qui ne peut pas être commandé par l'interrupteur est dangereux et il faut le faire réparer.*
- c) **Débrancher la fiche de la source d'alimentation en courant et/ou le bloc de batteries de l'outil avant tout réglage, changement d'accessoires ou avant de ranger l'outil.** *De telles*

mesures de sécurité préventives réduisent le risque de démarrage accidentel de l'outil.

d) Conserver les outils à l'arrêt hors de la portée des enfants et ne pas permettre à des personnes ne connaissant pas l'outil ou les présentes instructions de le faire fonctionner.

Les outils sont dangereux entre les mains d'utilisateurs novices.

e) Observer la maintenance de l'outil. Vérifier qu'il n'y a pas de mauvais alignement ou de blocage des parties mobiles, des pièces cassées ou toute autre condition pouvant affecter le fonctionnement de l'outil. En cas de dommages, faire réparer l'outil avant de l'utiliser.

De nombreux accidents sont dus à des outils mal entretenus.

f) Garder les outils de coupe affûtés et propres. *Des outils de coupe correctement entretenus avec des bords coupants aiguisés sont moins susceptibles de coincer et sont plus faciles à contrôler.*

g) Utiliser l'outil, les accessoires et les embouts etc., conformément à ces instructions, en tenant compte des conditions de travail et du travail à réaliser. *L'utilisation de l'outil pour des opérations différentes de celles prévues pourrait donner lieu à des situations dangereuses.*

3.1.5) Maintenance et entretien

a) Faire entretenir l'outil par un réparateur qualifié utilisant uniquement des pièces de rechange identiques. *Cela assurera que la sécurité de l'outil est maintenue.*

b) Faire réparer l'outil par du personnel qualifié. *Sauf indications contraires dans les instructions, il est recommandé de faire réparer correctement ou remplacer, par un service agréé, toute pièce endommagée.*

Le présent outil électrique est conforme aux règles de sécurité appropriées. Il convient que les réparations soient effectuées uniquement par du personnel qualifié, en utilisant des pièces détachées d'origine; autrement, il peut en résulter un danger pour l'utilisateur.

c) Entretien des outils avec soin. *Maintenir les outils propres pour une meilleure et plus sûre performance. Suivre les instructions pour la lubrification et le changement des accessoires. Maintenir les poignées sèches, propres et exemptes de graisse et d'huile.*

Note : Déconnecter l'outil : quand il n'est pas utilisé, avant un entretien et pour changer les accessoires tels qu'élément de coupe.

3.2.- Précautions à observer

3.2.1- Pour la préparation

- Toujours porter des chaussures solides fermées et un pantalon long lors de l'utilisation du produit. N'utilisez jamais le produit habillé d'un short, avec les pieds nus ou en portant des sandales ouvertes.

- Ne pas porter de vêtements amples ou de bijoux pouvant être pris dans les pièces en mouvement. Garder les cheveux longs loin des pièces en mouvement. Portez un filet si vous avez les cheveux longs.

- Portez une tenue de protection personnelle et toujours des lunettes de protection pendant l'utilisation.

Le port d'équipement personnel de protection tel que masque anti-poussières, chaussures de sécurité antidérapantes, casque ou protection auditive, selon le type et l'utilisation de l'appareil électrique, diminue les risques de blessures.

- Toujours utiliser un masque anti-poussières si vous effectuez des travaux qui occasionnent des poussières, afin d'éviter tout risque d'irritation.

- Avant chaque utilisation, il convient de contrôler l'appareil, le câble de raccordement et le câble de rallonge pour tout signe de dommages ou vieillissement. Ne pas utiliser l'appareil si le câble est endommagé ou usé.

- Uniquement travailler avec un appareil en parfait état de fonctionnement.

Faire immédiatement réparer les pièces endommagées par un technicien qualifié. Ne jamais tenter d'utiliser un appareil incomplet, partiellement assemblé ou ayant subi des modifications.

- Ne jamais utiliser l'appareil si les dispositifs de sécurité ou de protection sont endommagés ou si les dispositifs de sécurité, par exemple capot de protection n'est pas installé.



- Si vous travaillez en plein air, utiliser uniquement un câble de rallonge homologué pour extérieur. Le câble de rallonge utilisé doit avoir une section minimale de 1,5 mm², les prises doivent être équipées d'une mise à la terre, être étanches, et conforme à la norme IEC60320-2-3
- Parcourir la surface de travail et :
 - enlever tous les objets et corps étrangers susceptibles d'être projetés par l'outil;
 - délimiter les objets durs ou les zones à risque pour éviter de les endommager ou d'endommager l'appareil en les percutant

3.2.2- Avant la mise en service

- L'utilisation du produit peut être soumise à des règles locales ou nationales (par ex. utilisation à certaines heures uniquement), renseignez-vous auprès de votre mairie ou commune.
- Ne jamais utiliser ce produit lorsqu'on est fatigué, malade, énervé, sous l'influence de médicaments entraînant vertige ou somnolence, ou encore sous l'influence de l'alcool ou de drogues
- Ne mettre l'appareil en service qu'après avoir entièrement effectué le montage. N'utilisez l'appareil qu'avec les protections dument et correctement assemblés.
- Avant l'utilisation, inspecter l'outil quant à d'éventuels dommages
- Avant chaque utilisation, il convient de contrôler si le câble électrique est en parfait état de fonctionnement et de proscrire toute utilisation s'il porte le moindre signe d'endommagement.
- Veillez à ce que l'outil soit branché exclusivement à des prises électriques de 230V à courant alternatif.
- L'appareil doit être branché sur une prise de courant (tension alternative 230V) reliée à la terre avec fusible de protection d'au moins 10A. La prise doit être sécurisée par un interrupteur de protection contre les courants de court-circuit (FI). Le courant de déclenchement ne doit pas excéder 30mA (c.à.d. l'appareil doit être alimenté par un dispositif de courant résiduel (RCD) avec un courant de déclenchement de 30 mA maximum)

3.2.3- Pendant l'utilisation

- Toujours faire dégager le câble électrique vers l'arrière de l'appareil. Assurez-vous que le câble de la rallonge est maintenu derrière vous et loin de l'appareil.
- Si le câble électrique ou le câble de rallonge est endommagé, débrancher immédiatement la fiche secteur de la prise de courant. **NE TOUCHER PAS LE CÂBLE AVANT DE L'AVOIR DECONNECTE DE SA SOURCE D'ALIMENTATION.**
- Si le cordon électrique d'alimentation de l'appareil est endommagé, il doit être remplacé par le fabricant, son service après-vente ou une personne disposant d'une qualification similaire pour éviter tout danger.
- Ne jamais porter l'appareil par le câble.
- Débrancher la fiche électrique de la prise de courant:
 - . Lorsque vous n'utilisez pas l'appareil, le transportez ou le laissez sans surveillance;
 - . Lorsque vous contrôlez l'appareil, le nettoyez ou supprimez un blocage;
 - . Lorsque vous effectuez des travaux de nettoyage ou d'entretien ou remplacez un accessoire;
 - . Après un contact avec un corps durs (ex. poteau, barrière...) ou en cas de vibrations inhabituelles.
- Si vous heurtez un objet pendant le travail, arrêtez le produit et contrôlez s'il a été endommagé. Faites remplacer ou réparer toute pièce endommagée par un service d'entretien agréé
- Utiliser uniquement le produit à la lumière naturelle ou avec un éclairage artificiel convenable.
- Ne pas présumer de ses forces. Toujours garder une position stable et un bon équilibre.
- Ne pas sous-estimer les forces décuplées par les appareils électriques. Toujours travailler en position stable et veiller à garder l'équilibre.
- Éviter d'utiliser l'appareil dans l'herbe humide.
- Travail sur des plans inclinés:
 - . Ne pas travailler sur des pentes très accentuées.



- . Toujours travailler perpendiculairement à la pente et assurer une position sûre et stable.
 - . Soyez particulièrement prudent lorsque vous changez le sens de travail sur la pente.
 - Toujours travailler en marchant, ne pas courir.
 - Les ouïes d'aération doivent toujours rester propres.
 - Ne vous rendez pas négligeant en présumant de votre connaissance de l'appareil.
- Rappelez-vous qu'une fraction de seconde de négligence suffit pour causer de graves dommages. Restez vigilant concernant votre environnement et notamment pour tout danger éventuel que vous risquez de ne pas entendre pendant l'utilisation de l'appareil.

3.2.4- Avant l'entretien et le stockage

- Veiller à ce que les écrous, vis et boulons soient toujours serrés. Ceci garantit que l'appareil soit dans un état de fonctionnement sûr.
- Contrôler régulièrement si les dispositifs de coupes sont usés ou détériorés. Remplacer toutes pièces usées ou endommagées.
- Utiliser uniquement des pièces détachées de rechange et accessoires d'origine.
- Pour des raisons de sécurité, toujours immédiatement remplacer les pièces usées ou endommagées ou les faire remplacer ou réparer par un technicien qualifié.
- Les appareils électriques inutilisés doivent être rangés dans un endroit sec et hors de portée des enfants.

(A) Instructions de sécurité supplémentaires pour taille-haies

a) N'approchez aucune partie du corps de la lame de coupe. Ne pas dégager de matériau coupé ou ne pas tenir le matériau à couper lorsque les lames sont en mouvement. S'assurer que l'interrupteur est en position fermée lors de l'élimination de tout matériau resté coincé.

Un moment d'inattention en cours d'utilisation du taille-haies peut causer un accident corporel grave.

b) Transporter le taille-haies par la poignée avec la lame de coupe à l'arrêt. Pendant le transport ou l'entreposage du taille-haies, toujours recouvrir la lame de coupe avec son fourreau de protection.

Une manipulation appropriée du taille-haies permettra de réduire le risque d'accident corporel provenant de la lame de coupe.

c) Tenir l'outil uniquement par les surfaces de préhension isolantes, car la lame de coupe peut entrer en contact avec des câbles cachés ou avec son propre câble. *Le contact de la lame de coupe avec un fil sous tension peut également mettre sous tension les parties métalliques exposées de l'outil électrique et provoquer un choc électrique sur l'opérateur.*

d) Maintenir le câble éloigné de la zone de coupe. *Au cours du fonctionnement, le câble peut être caché dans des arbustes et être accidentellement coupé par la lame.*

e) Ne pas utiliser le taille-haie sous la pluie.

f) Porter des gants de travail, des lunettes de sécurité, des chaussures solides et des pantalons longs lorsque vous utilisez la machine.

g) Toujours tenir l'outil à deux mains.

h) L'outil est conçu pour couper des haies. Ne pas couper des branches, bois dur ou analogues avec cet appareil.

i) Toujours éteindre et débrancher l'outil avant de tenter de libérer une lame bloquée / coincée.

j) Inspecter la haie pour déterminer s'il y a des objets cachés (par ex fil, etc.) avant de commencer à travailler.

k) Veillez à toujours garder une position debout stable et équilibrée lors de l'utilisation de la machine, surtout si vous utilisez une échelle.

l) Ne jamais tenir le taille-haies par la barre porte-couteaux, et ne jamais tenir le taille-haies sur le dispositif de protection

m) Pendant l'utilisation, aucune autre personne ni animal ne doit se trouver dans un rayon de 3m autour de l'appareil. Dans la zone de travail, l'opérateur est responsable vis à vis des tierces



personnes.

n) Ne jamais faire fonctionner le taille-haies si on est pieds nus ou en sandalettes. Porter toujours des chaussures fermées et des pantalons longs. Il est recommandé de porter des gants de protection, des chaussures antidérapantes et des lunettes de protection. Ne pas porter de vêtements amples ni de bijoux pouvant être happés par des pièces en mouvement.

o) Inspecter soigneusement l'endroit à tailler et éliminer tout fil métallique et autres objets susceptibles de gêner le mouvement des lames.

p) Avant l'utilisation, toujours effectuer un contrôle visuel afin de constater si les lames, les vis des lames ou autres parties de l'ensemble de coupe sont usées ou endommagées.

Ne jamais travailler avec des couteaux endommagés ou fortement usés.

q) Ne jamais utiliser le taille-haies lorsque les dispositifs de protection sont endommagés, ou que ceux-ci n'ont pas été montés.

r) Avant d'utiliser le taille-haies, s'assurer que toutes les poignées et tous les dispositifs de protection fournis avec l'appareil soient bien montés et qu'ils fonctionnent parfaitement. Ne jamais utiliser un taille-haies incomplet ou sur lequel des modifications non autorisées ont été effectuées.

s) Lors du travail avec le taille-haies, veiller à toujours garder une position stable et un bon équilibre, notamment lors du travail sur des marches ou sur des échelles.

t) Graissez toujours la barre porte-lames avec du spray d'entretien avant de stocker l'outil de jardin.

u) Vérifiez que tous les écrous, boulons et vis sont bien serrés afin d'assurer que l'outil se trouve dans un état de fonctionnement ne présentant aucun danger.

(B) Instructions de sécurité supplémentaires pour l'élagueuse

a) Conserver la tête de coupe à au moins 10 m de toute ligne électrique.

b) Portez des protections auditives et de la tête ainsi que des vêtements longs et robustes, et des chaussures à semelles antidérapantes.

c) Si vous êtes débutant ou non familier avec l'outil, demander à une personne expérimentée de vous conseiller et fournir les instructions avant de travailler vous-même avec l'appareil pour la première fois.

d) Ne pas utiliser l'appareil lorsque vous vous sentez fatigué ou malade ou si vous êtes sous l'influence de médicaments, de drogues ou d'alcool.

e) Faites des pauses fréquentes et changer de position de travail pour éviter de vous fatiguer rapidement.

f) Tenir toute personne, en particulier les enfants et même les animaux, éloignée de la zone de travail.

g) Couper les branches par sections.

h) Lorsque vous travaillez en hauteur, faites attention à la chute de la branche, et assurez-vous que celle-ci n'affecte pas votre travail ou puisse vous blesser. Ayez à l'esprit qu'une branche qui tombe peut rebondir à terre, et vous heurter.

ATTENTION! L'élagueuse sur perche peut couper des branches qui peuvent causer des blessures graves voire mortelles lors de leur chute.

i) Avant de commencer à travailler enlever tous les débris du sol pour éviter les risques de trébuchements.

j) Veillez à toujours garder une position debout stable et équilibrée.

k) Toujours positionner le câble électrique et rallonge derrière vous, loin de la scie et de la zone de coupe.

l) Utiliser uniquement des pièces de rechange approuvées et recommandées par le fabricant, en particulier en ce qui concerne la chaîne et le guide-chaîne.

m) Si vous coupez des branches, prévoyez un rebond de l'outil.

Une fois la branche partiellement coupée, elle peut se plier vers le bas et coincer la chaîne.

Causes de rebonds et prévention par l'opérateur :

– Un rebond peut se produire lorsque le nez du guide-chaîne touche un objet ou lorsque le bois se



plie et que la chaîne de coupe se coince dans le bois.

– Un contact avec le nez du guide-chaîne peut, dans certains cas, provoquer un rebondissement soudain vers l'arrière lors duquel le guide-chaîne rebondit vers le haut et en direction de l'opérateur.

– Le coincement de la chaîne sur le bord supérieur du nez du guide-chaîne peut faire rebondir le guide-chaîne soudainement vers l'opérateur.

– Chacune de ces réactions peut entraîner une perte de contrôle de l' « élagueuse sur perche » et causer des blessures graves. En tant qu'utilisateur de l' « élagueuse sur perche », il convient de prendre différentes mesures pour prévenir tout risque d'accident ou de blessure lors de l'utilisation de l'appareil.

Un rebond est le résultat d'un usage erroné ou incorrect de l'outil de jardin. Il peut être évité en prenant les précautions appropriées spécifiées ci-dessous :

- N'utiliser que les guides et les chaînes de rechange spécifiés par le fabricant. Des guides et chaînes de rechange incorrects peuvent provoquer une rupture de chaîne et/ou des rebonds.

- Suivre les instructions du fabricant concernant l'affûtage et l'entretien de la scie à chaîne. Une diminution du niveau du calibre de profondeur peut conduire à une augmentation de rebonds

n) Veillez à toujours maintenir une position stable et ne faites fonctionner l'élagueuse que si vous êtes bien positionné sur une surface fixe, sûre et plane. Des surfaces glissantes ou instables telles qu'une échelle peuvent provoquer une perte d'équilibre.

o) Tenez l'élagueuse éteinte par la poignée avant, la chaîne orientée vers l'avant. Veillez à toujours recouvrir la chaîne de son fourreau de protection lors du transport ou du stockage. Utiliser l'élagueuse avec précaution réduit le risque d'un contact involontaire avec la chaîne en rotation.

p) Garder les poignées sèches, propres et dépourvues d'huile et de graisse. Des poignées grasses, huileuses sont glissantes et provoquent ainsi une perte de contrôle.

q) Couper uniquement du bois. Ne pas utiliser l'élagueuse à des fins pour lesquelles elle n'a pas été conçue. Exemple : n'utilisez jamais l'élagueuse pour scier des matières plastiques, murages ou des matériaux de construction qui ne sont pas en bois. Le fait d'utiliser l'élagueuse pour des opérations non conformes à l'usage prévu peut provoquer des situations dangereuses.

r) L'élagueuse est conçue pour tailler les arbres et les arbustes dans le domaine privé. L'élagueuse ne doit pas être utilisée pour abattre des arbres.

(C) Instructions de sécurité supplémentaires pour la débroussailleuse et le coupe bordure

a) Porter des lunettes et des gants de protection.

b) Ne jamais laisser les enfants ou des personnes qui ne sont pas familiarisées avec ces instructions utiliser la machine.

c) Arrêter d'utiliser la machine lorsque des personnes, en particulier des enfants ou des animaux, sont à proximité. Il est recommandé de les maintenir à une distance de 15m minimum.

d) Utiliser la machine sous un éclairage suffisant, soit à la lumière du jour soit avec un éclairage artificiel.

e) Avant de commencer à utiliser la machine et après un impact, contrôler la machine pour tout signe d'usure ou de dommages et faites réaliser les réparations nécessaires. Ne jamais utiliser la machine lorsque la protection est endommagée ou manquante.

f) Toujours garder les mains et les pieds loin de la tête de coupe, en particulier lorsque vous démarrez le moteur.

g) Faites attention à ne pas vous blesser sur la lame qui est utilisé pour réduire la longueur du fil de coupe – risque de blessures et coupures. Après avoir changé la bobine et sorti le fil de coupe, toujours remettre la machine dans sa position de travail avant de l'allumer.

h) Ne jamais utiliser un quelconque autre accessoire que le fil de coupe en nylon correct.

i) Ne jamais utiliser de pièces de rechange et accessoires non fournis ou recommandés par le

fabricant.

j) Assurez-vous que les orifices de ventilation restent propres (exempts de saleté, débris,...).
Si nécessaire, utiliser un aspirateur pour éliminer la saleté.

k) Effet de rebond ou retour

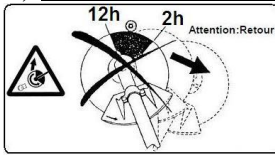

- Un retour incontrôlé de la lame peut se produire lors de l'utilisation de la débroussailleuse.

- Ce phénomène de retour se produit en particulier lors de coupes effectuées dans l'angle critique de la lame, à savoir l'angle compris entre 12h et 2h.

- Ne jamais utiliser la débroussailleuse dans l'angle de lame compris entre 12h et 2h.

- Ne jamais utiliser un tel angle de lame pour la coupe de matériaux solides tels que buissons, racines etc. dont le diamètre est supérieur à 3cm, car la débroussailleuse pourrait alors être projetées violemment sur le côté et pourrait ainsi provoquer des blessures.

- Ce retour incontrôlé de la lame risque davantage de se produire lorsque l'utilisateur ne peut voir le matériau à couper.

- Ce retour incontrôlé peut être à l'origine de blessures graves voire fatales, tant sur l'utilisateur que sur des tierces personnes ou des animaux. Toujours maintenir les personnes et les animaux à au moins 15m de la machine.

l) Arrêtez le coupe-bordure pour le déplacer entre deux surfaces à tailler.

m) Veillez à vous protéger contre toute blessure pouvant être provoquée par la lame intégrée pour couper le fil nylon.

n) Après avoir rempli la bobine de fil, avancer le fil, puis toujours remettre le coupe-bordure à l'horizontale en position de travail avant de le remettre en marche.

o) N'appuyez pas avec la main sur le dispositif d'avance automatique du fil, étant donné que celui-ci peut être chaud.

p) Enlevez toutes les herbes pouvant adhérer à la coque de la bobine si vous remplacez le fil ou la bobine.

(D) Consignes sur l'utilisation de ce produit électrique

1. Familiarisez-vous avec les commandes de contrôles et l'utilisation du produit.

Apprenez à arrêter l'outil rapidement en cas d'urgence.

2. L'utilisation de cet outil est interdite aux enfants et adolescents.

Les personnes de moins de 16ans et les personnes qui ne sont pas parfaitement familiarisées avec les instructions, ne sont pas autorisées à faire fonctionner l'outil.

3. Seuls des adultes ayant reçu des instructions adéquates doivent utiliser ce produit.

Cet appareil n'est pas prévu pour être utilisé par des personnes (y compris les enfants) dont les capacités physiques, sensorielles ou mentales sont réduites, ou des personnes dénuées d'expérience ou de connaissance, sauf si elles ont pu bénéficier, par l'intermédiaire d'une personne responsable de leur sécurité, d'une surveillance ou d'instructions préalables concernant l'utilisation de l'appareil.

4. Dans la zone de travail, la personne utilisant la machine reste seule responsable pour tout dommage ou préjudice, causé par la machine, subi par des tierces parties ou leurs biens. Surveillez la zone de travail et n'y autorisez pas la présence de tierces personnes ou animaux.

5. Lorsque vous utilisez la machine, restez vigilant et toujours la tenir fermement avec les deux mains. Assurez-vous que vous êtes dans une position stable, sûre et équilibrée. L'outil est guidé de manière plus précise avec les deux mains. Avant de poser l'outil, attendre que celui-ci soit à l'arrêt complet.

6. Familiarisez-vous avec votre zone de travail et rester attentif à des dangers possibles, et qui pourraient ne pas être entendus à cause du bruit du moteur.

7. Restez vigilant et rester attentifs aux objets étrangers tels que les clôtures métalliques, qui peuvent endommager les lames de coupe. Inspectez soigneusement la zone de travail où la machine

va être utilisée et enlevez tous les fils et autres objets étrangers susceptibles de présenter un danger.
Travailler de jour ou avec une lumière artificielle suffisante

8. Rester vigilant

Surveiller ce que vous faites. Faire preuve de bon sens.

Ne pas faire fonctionner l'outil quand on est fatigué, sous l'influence de l'alcool, de médicaments ou de drogues

9. Remarques

Les consignes de sécurité et les instructions indiquées dans la présente notice ne sont pas en mesure d'illustrer d'une manière exhaustive toutes les conditions et les situations qui peuvent se produire. L'utilisateur et/ou l'opérateur doivent utiliser l'outil avec bon sens et prudence notamment en ce qui concerne ce qui n'est pas indiqué dans ce manuel.

10. **Important** : Arrêter et débrancher immédiatement l'outil lors de l'apparition d'un des défauts suivants :

- Étincelles sur les balais accompagnées de fumée sur le collecteur.
- Détérioration du câble d'alimentation ou de l'interrupteur.
- Apparition de fumée ou d'odeurs caractéristiques d'isolant brûlé.
- Blocage des accessoires de coupe.
- L'outil ne doit pas être reconnecté au réseau d'alimentation tant que l'origine de la panne n'a pas été découverte et l'outil réparé.
- Les lames du taille-haies doivent toujours être remplacées par paire.

Note : Si vous remarquez une étincelle lorsque vous relâchez l'interrupteur, celle-ci fait partie du fonctionnement normal de l'appareil et n'est pas un défaut.

11. Risques résiduels.

Même lorsque l'outil est utilisé comme prescrit, il n'est pas possible d'éliminer tous les facteurs de risque résiduel.

Les risques suivants peuvent se présenter de par la construction et la conception de l'outil:

- a. Les dommages aux poumons si un masque anti-poussière efficace n'est pas utilisé.
- b. Dommages auditifs si une protection auditive efficace n'est pas utilisée.
- c. Problèmes de santé résultant de l'émission de vibrations si l'outil est utilisé sur de longues périodes de temps ou s'il n'est pas bien géré et bien entretenu

12. ATTENTION!

Cette machine produit un champ électromagnétique pendant le fonctionnement. Cette zone peut dans certains cas interférer avec des implants médicaux actifs ou passifs.

Pour réduire le risque de blessures graves ou mortelles, nous vous recommandons aux personnes porteuses d'implants médicaux de consulter leur médecin et le fabricant d'implants médicaux avant de faire fonctionner cette machine.

13. Porter des protections auditives lorsque vous utilisez l'outil.

La valeur déclarée totale de vibrations a été mesurée selon une méthode d'essai normalisée et qui pourrait être utilisées pour comparer un outil avec un autre.

La valeur déclarée totale de vibrations peut également être utilisée dans une évaluation préliminaire de l'exposition.

14. Avertissement : Le niveau de vibrations lors de l'utilisation réelle de l'outil peut être différent de la valeur déclarée totale en fonction de la manière dont l'outil est utilisé.

Il est nécessaire d'identifier les mesures de sécurité pour protéger l'opérateur qui sont basés sur une estimation de l'exposition dans les conditions réelles d'utilisation (en tenant compte de toutes les parties du cycle d'exploitation tels que les moments où l'outil est éteint et quand il tourne à vide en plus du temps de déclenchement).

15. Vibrations



L'utilisation prolongée d'un outil électroportatif (ou d'autres machines) expose l'utilisateur à des vibrations qui pourraient éventuellement entraîner la maladie des doigts blancs (syndrome de Raynaud) ou le syndrome du canal carpien.

De tels conditions affectent la capacité de la main à percevoir et à réguler la température, génèrent une sensation d'engourdissement et de brûlure et peuvent entraîner des troubles nerveux et vasculaires ainsi que des nécroses.

Tous les facteurs qui contribuent à la maladie des doigts blancs ne sont pas encore connus.

Les facteurs favorisant la maladie les plus connus sont, d'une part, un temps froid, le fait de fumer, les maladies antérieures ou les conditions physiques affectant le système vasculaire et la circulation du sang ; et d'autre part, les fortes vibrations et les effets d'une exposition prolongée à des vibrations.

Tenir compte des indications suivantes afin de réduire le risque de contracter la maladie des doigts blancs :

- Porter des gants et tenir les mains au chaud,
- Veiller à toujours tenir l'appareil fermement, mais ne pas exercer constamment une pression sur les poignées,
- Faire des pauses fréquentes.

Toutes les mesures de précaution indiquées ci-dessus ne peuvent pas exclure le risque de contracter la maladie des doigts blancs ou le syndrome de canal carpien. Il est conseillé par une utilisation fréquente et prolongée de veiller à surveiller les mains et les doigts.

Au cas où un des symptômes mentionnés ci-dessus se manifestait, consulter immédiatement un médecin.

Ajustez la sangle à votre taille pour assurer un travail confortable et en toute sécurité.

IV. MISE EN ROUTE



Avant toute intervention sur le produit, veillez à ce que le produit soit débranché de sa source d'alimentation.

4.1- Déballage

- Retirez le produit de son emballage.
- Vérifiez que le produit ne présente pas de dégâts.

4.2- Montage

4.2.1- Monter la poignée (Fig.3)

Desserrer la molette (A9). Ouvrir le support (a).

Placer la poignée (A7) sur le tube du groupe moteur (A8).

Refermer le support (a) puis resserrer la molette (A9).

La poignée doit être positionnée à proximité de la mousse en PE noir.

4.2.2- Assembler un accessoire de coupe (Fig.4+5+6)

Note: vérifier que l'intérieur des tubes (Tube du groupe moteur (A8) et tube de l'accessoire (2) ne présentent pas de traces de saleté, de gravier ou de gazon qui puissent empêcher un raccordement correct.

Un arbre d'entraînement (1) et des tubes (8 et 2) neufs peuvent être un peu serrés au début.

Veillez à les essuyer avec un chiffon propre puis graissez l'intérieur des connecteurs avec un peu d'huile ou de la vaseline pour assurer un montage et un démontage plus facile.

Fig.4 :

A réaliser uniquement lors de la première utilisation : visser la molette (A9) sur le connecteur (b) à l'aide de l'écrou fourni.



Fig.5:

Desserrer la molette (A9) pour libérer légèrement l'emprise du connecteur (b).

Appuyez sur le bouton de verrouillage (d).

Aligner et relier l'arbre d'entraînement (A10) du groupe moteur avec l'arbre d'entraînement (1) de l'accessoire de coupe.

Insérer le tube de l'accessoire (2) dans le connecteur (b).

Fig.6:

Enfoncer le tube de l'accessoire (2) dans le connecteur (b) jusqu'à ce que vous voyez et entendez le clic du bouton de verrouillage (d) s'engageant dans le trou (c) dans le connecteur (b).

Serrez la molette (A9).

Pour déconnecter le tube d'un accessoire de coupe du tube du groupe moteur : desserrez la molette (A9), appuyez sur le bouton de verrouillage (d) et tirer fermement sur les tubes (2) et (A8) pour les séparés.

4.3- Elagueuse

NOTE: n'oubliez pas de remplir le réservoir d'huile avec de l'huile de lubrification pour chaîne, tout manquement peut entraîner de gripper ou brûler la chaîne.

AVERTISSEMENT: La chaîne de scie a des bords très coupants. Pour votre sécurité, utilisez des gants de protection lorsque vous manipuler la chaîne.

REMARQUE PRELIMINAIRE :

Le guide chaîne et la chaîne sont préassemblées à l'usine.

Inspecter l'outil avant toute utilisation, resserrer les vis, écrous, molettes si nécessaire.

a) Si vous devez ajuster la tension de la chaîne, suivre les instructions suivantes (Fig.7) :

Utiliser la clé (e) fournie.

Pour tendre la chaîne : tourner la vis de réglage (f) dans le sens des aiguilles d'une montre.

Pour relâcher la chaîne : tourner la vis de réglage (f) dans le sens inverse des aiguilles d'une montre.

IMPORTANT:

La chaîne ne doit pas être ni trop serrée ni trop lâche. Vous devez être capable de pouvoir soulever la chaîne de quelques mm au-dessus du guide chaîne. (0.050in +/- 1.2mm)

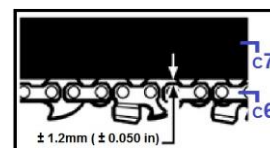

b) Si vous devez changer la chaîne, consultez la procédure qui suit (Fig.8+9+10):

1- Desserrer l'écrou (g) et retirer le capot (h).

2- Oter le guide chaîne et la chaîne usée (si applicable).

3- Installez le guide chaîne (C7) sur les 2 barres de guidages (k) et l'ergot de tension (l).

4- Installer la chaîne (C6) autour du guide (C7) et du pignon (m).

AVERTISSEMENT: Faites attention à la bonne direction de la chaîne de scie

5- Tendre légèrement la tension de la chaîne en tournant la vis de réglage (f) dans le sens des aiguilles d'une montre, puis installer le capot (h) et serrer l'écrou (g) à la main.

6- Régler la tension de chaîne en tournant la vis (f) jusqu'à ce que la chaîne soit positionnée pas trop serrée sur le guide chaîne (voir point « a » ci-dessus).

Puis faites tourner la chaîne à la main pour voir si elle peut tourner facilement et que la tension est correcte. Si nécessaire, réajuster et serrer.

7- Serrer l'écrou (g) fermement avec la clé (e) fournie.

AVERTISSEMENT

Il est très important de maintenir une tension correcte de la chaîne. Une mauvaise tension de la chaîne peut entraîner une usure rapide du guide chaîne ou la chaîne se détache facilement.



Surtout lors de l'utilisation d'une nouvelle chaîne, faites attention à celle-ci car elle peut s'allonger à la première utilisation.

c) Réglage de l'angle de travail (Fig.11+12):

Note : installer le fourreau de protection sur le guide chaîne.

Pour ajuster l'angle de travail dans une des 5 positions, procéder comme suit :

- Déverrouiller simultanément le loquet (C8) et l'ergot (n) afin qu'ils se délogent de leurs encoches respectives.
- Ajuster la tête de coupe à l'angle de travail souhaité ; puis relâcher le loquet (C8) et l'ergot (n) jusqu'à ce qu'ils s'enclenchent dans leurs encoches.

4.4- Taille-haies

- Cet accessoire est fourni entièrement préassemblé.
- Pour une bonne utilisation, lubrifier avec un pistolet de graissage via les mamelons tous les 6 mois ou toutes 20 heures d'utilisation.

a) Réglage de l'angle de travail (Fig.13+14):

Note : installer le fourreau de protection sur les lames.

Pour ajuster l'angle de travail dans une des 7 positions, procéder comme suit :

- Déverrouiller simultanément le loquet (D6) et l'ergot (n) afin qu'ils se délogent de leurs encoches respectives.
- Ajuster la tête de coupe à l'angle de travail souhaité ; puis relâcher le loquet (D6) et l'ergot (n) jusqu'à ce qu'ils s'enclenchent dans leurs encoches.

b) Position de repos, transport et entreposage (Fig.15):

Le taille-haie dispose d'une position de repos, transport et entreposage, où la lame se replie le long du tube.

Pour mettre le taille-haie dans cette position, suivre les étapes décrites en « a » ci-dessus jusqu'à ce que les lames soient parallèles au tube.

4.5- Débroussailleuse et Coupe-bordure

4.5.1- Capot de protection (Fig.16+17)

Monter le capot de protection en utilisant les trois boulons et la clé hexagonale fournis.

Alignez les trois trous sur le carter d'engrenage, fixer et serrer les trois boulons avec la clé Allen fournie.

4.5.2- Montage de la lame métal (Fig.18)

Note : Porter des gants lorsque vous travailler avec la lame.

Aligner et insérer la coupelle (o) sur l'arbre d'entraînement.

Installer la lame métal (B5) sur la coupelle de retenue (o).

Placer la rondelle de retenue (p) sur la lame (B5).

Visser l'écrou (g) et serrer avec la clé (e) fournie.

4.5.3- Montage de la bobine de coupe Nylon (Fig.19)

Note : Retirer la lame métal (si celle-ci est montée)

Note: Ranger les retenues de la lame, l'écrou et la lame dans un lieu sûr.

Visser la bobine (B6) sur le filetage l'arbre et serrer

Remarque : utiliser une pince à long bec (non fournie) pour bloquer l'arbre d'entraînement afin d'éviter qu'il ne tourne lorsque vous visser la bobine.

ATTENTION! Ne pas utiliser la bobine de coupe sans le capot de protection en plastique.

REMARQUE : retirer la protection de la lame (de coupe du fil nylon) avant utilisation.



4.6- Fixer le harnais (Fig.20+21)

Accrocher le crochet (q) du harnais (A5) au point d'ancrage (A6) sur le tube du groupe moteur.

Ajuster la longueur et le confort.

Le harnais est muni d'un système de déverrouillage rapide (voir « r » Fig.21)

Tirer sur la tirette (r) pour libérer rapidement le harnais de l'outil (veuillez noter que le crochet (q) restera sur le point d'ancrage (A6)).

Remarque: équilibrer l'appareil de sorte que la tête de coupe reste parallèle au sol lorsque vous vous tenez debout dans votre position de travail normale.

4.7- Avant de démarrer

- Cet outil ne doit être raccordé qu'à une source d'alimentation électrique monophasée 230V c.a. Assurez-vous que la tension de l'alimentation secteur correspond à la tension de fonctionnement indiquée sur la plaque signalétique de l'outil.

- Brancher la fiche d'alimentation de l'outil à une rallonge appropriée.

- Former une boucle avec le cordon de la rallonge, et accrochez-le au support de câble (A12).

4.8- Démarrage de la machine (Fig.22)

- Pour la mise en marche : Appuyer sur le bouton de sécurité (A4), puis presser sur l'interrupteur gâchette (A3).

- Pour arrêter la machine : relâchez l'interrupteur gâchette (A3).

Attention ! Les lames de coupe/fil nylon/chaine continuent de tourner pendant quelques secondes après l'arrêt de la machine. Attendez l'arrêt complet des lames / du fil avant de poser l'outil.

Attention ! Ne jamais toucher les lames / le fil / la chaine en mouvement.

V. UTILISATION

5.1- Usage destiné :

- Le produit est destiné pour un usage domestique en extérieur dans des jardins privés.

- Selon l'accessoire, l'outil est destiné à couper l'herbe, tailler les haies, élaguer des arbres dans les limites des capacités de l'outil.

- Le produit ne doit pas être utilisé pour toute autre chose en dehors de l'usage décrit dans ce manuel.

- Ne pas utiliser la machine à des fins non appropriées (par ex. pour scier des végétaux, des branches, des pierres, ou tout autre matériau...)

- Le produit n'est pas destiné pour une utilisation professionnelle et/ou industrielle (par ex. espaces et parcs publics...)

5.2- Utilisation

Avant toute utilisation:

- Toujours inspecter visuellement que le produit ne présente pas de signes d'usure ou d'endommagement.

- Vérifier que les vis, boulons et écrous sont bien vissés.

- Remplacez tout élément usé ou endommagé et vissez fermement les vis, boulons et écrous si besoin.

Important - Avant de commencer le travail :

- Vérifier le bon fonctionnement des lames / fil nylon / chaine.

Les lames du taille-haies travaillent en opposition et comportent deux côtés de coupe afin de procurer un rendement et une capacité de coupe élevée.

- Recommencer plusieurs fois les opérations de démarrage afin de se familiariser avec la machine.

- Faites des essais de coupe sur une petite haie, petite branche, petite surface de gazon,... afin de vous familiariser avec le maniement de l'outil.



1. Assurez-vous que l'outil est correctement connecté à l'alimentation. Positionner la rallonge derrière vous.
 2. Porter des équipements de protection appropriés.
 3. Inspecter et retirer de la zone de travail tout objet susceptible de présenter un danger.
 4. Informer les personnes de rester éloignées de la zone de travail et de la machine pendant que vous travaillez.
 5. Tenir fermement l'outil avec les deux mains, et gardez une position de travail sûre et un bon équilibre.
 6. Placez la lame / fil nylon / chaîne au-dessus de la zone de travail. Ne faites pas de mouvements brusques.
 7. Appuyer sur les commutateurs (A3) et (A4) pour démarrer l'outil et commencer le travail.
 8. Une fois le travail terminé, arrêtez l'outil en relâchant l'interrupteur (A4).
- Remarque: ne pas poser l'outil tant que les lames / fil nylon / chaîne sont (est) en mouvement.

⚠ Important - Pendant l'utilisation :

Afin de prolonger la vie du moteur, **ne PAS** utiliser en appuyant sur l'interrupteur par à-coups. Démarrer et arrêter le moteur en appuyant et relâchant l'interrupteur progressivement.

5.3- Conseils

5.3.1- Travail avec l'élagueuse

ATTENTION ! L'ELAGUEUSE N'EST PAS PREVU POUR L'ABATTAGE D'ARBRE.

(a) Ebranchage d'un arbre abattu

Observer d'abord le sens de flexion de la branche. Faire une première entaille du côté en flexion et finir la coupe du côté opposé.

⚠ AVERTISSEMENT : Attention au rebond de la branche au moment où elle se détache du tronc

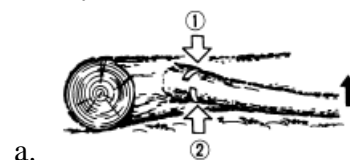

(b) Elagage d'une branche (sur un arbre sur pied)

Commencer par entailler par en dessous et finir la coupe par-dessus.

AVERTISSEMENT :

- Ne jamais travailler sur un échafaudage ou une échelle instable.
- Ne pas travailler à bout de bras trop loin de soi.
- Ne pas couper plus haut que le niveau des épaules.
- Toujours tenir la tronçonneuse à deux mains.

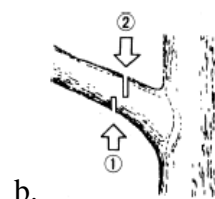

(c) Avertissement concernant le rebond - Causes et prévention possibles

- Le rebond peut se produire lorsque la pointe ou l'extrémité du guide chaîne touche un objet, ou lorsque le bois se resserre et pince la chaîne dans la section de coupe.
- Le contact de l'extrémité peut dans certains cas provoquer une réaction inverse soudaine, en faisant rebondir le guide chaîne vers le haut et l'arrière vers l'opérateur.
- Le pincement de la chaîne sur la partie supérieure du guide chaîne peut repousser brutalement le guide chaîne vers l'opérateur.
- L'une ou l'autre de ces réactions peut provoquer une perte de contrôle de la tronçonneuse susceptible d'entraîner des blessures graves.

Ne pas se fier exclusivement sur les dispositifs de sécurité intégrés dans votre tronçonneuse.

En tant qu'utilisateur de la tronçonneuse, vous devez prendre toutes les mesures nécessaires pour effectuer vos travaux de coupe sans risque d'accident ou de blessure.

- Le rebond résulte d'une mauvaise utilisation de l'outil et/ou de procédures ou conditions d'utilisation incorrectes et il peut être évité en prenant des précautions appropriées, telles que celles décrites ci-dessous:
- Tenir fermement la tronçonneuse avec les deux mains, avec les pouces et les doigts encerclant les

poignées de la tronçonneuse et placer votre corps et vos bras dans une position qui vous permette de résister aux forces de rebond. Les forces de rebond peuvent être maîtrisées par l'utilisateur, si des précautions appropriées sont prises. Ne jamais lâcher la tronçonneuse et ne la laisser vous échapper des mains.

- N'utiliser que des guides chaînes et des chaînes de rechange spécifiés par le fabricant. Des guides et des chaînes de rechange incorrects peuvent provoquer la rupture de la chaîne et/ou un rebond.
- Suivre les instructions du fabricant concernant l'affûtage et l'entretien de la tronçonneuse. Une diminution des limiteurs de profondeur augmente le risque de rebonds.

(d) Lubrifiant de chaîne

La durée de vie de la chaîne et du guide dépend en grande partie de la qualité du lubrifiant utilisé. Choisir un lubrifiant pour chaîne respectueux de l'environnement.

Pour la lubrification de la chaîne et du guide, utiliser uniquement une huile pour tronçonneuse dépourvue d'additifs

 Ne pas utiliser d'huile usagée ou recyclée, car elle pourrait endommager la pompe à huile! Une huile usagée n'a pas le pouvoir lubrifiant nécessaire pour lubrifier la chaîne et, en outre, elle est nocive pour l'environnement

 L'huile pour chaîne colle lorsqu'elle n'est pas utilisée pendant un certain temps. Ceci peut endommager la pompe à huile ou les pièces transportant l'huile. Par conséquent, avant chaque entreposage:

- Vider l'huile du réservoir d'huile.
- Remplissez le réservoir avec un peu d'huile moteur.
- Faites tourner la tronçonneuse à vide pendant un certain temps pour permettre à l'huile de lubrifier la pompe à l'huile et autres pièces.
- Avant la prochaine utilisation de la tronçonneuse, remplir à nouveau le réservoir avec de l'huile pour tronçonneuse.

Stocker l'huile dans des récipients (bidons, etc.) homologués.

(e) Remplissage du réservoir d'huile

Nettoyer le bouchon du réservoir d'huile et son pourtour avant de l'ouvrir afin d'éviter l'introduction d'impuretés.

Remplir le réservoir.

Revisser le bouchon du réservoir d'huile et essuyer tout écoulement.

Afin de lubrifier la chaîne suffisamment, il doit y avoir assez d'huile de chaîne dans le réservoir à tout moment. Le niveau d'huile peut être vérifié dans la fenêtre d'observation. Le niveau d'huile ne peut être inférieur ou supérieur à «MIN» ou «MAX».

(f) Lubrification de la chaîne

Pour éviter une usure prématurée du matériel, la chaîne et le guide doivent être lubrifiés de manière homogène tout au long de l'utilisation.

La lubrification se fait automatiquement.

Ne jamais utiliser la tronçonneuse si la chaîne n'est pas lubrifiée. Si la chaîne est sèche, l'ensemble du dispositif de coupe risque d'être abîmé.

Il est donc indispensable de vérifier à la fois la lubrification de la chaîne et le niveau d'huile avant chaque utilisation.

Ne jamais utiliser la tronçonneuse lorsque le niveau d'huile se situe sous la marque de niveau "mini."

- Minimum - Lorsque le niveau d'huile n'est plus qu'à 5 mm environ au-dessus du bord inférieur de la jauge, rajouter de l'huile.
- Maximum - Rajouter de l'huile jusqu'à ce que le réservoir soit rempli jusqu'au niveau «Max.».

5.3.2- Travail avec le taille-haies

- En complément de sa fonction de taille-haies, celui-ci peut être utilisé pour couper des broussailles ou tailler des buissons.
- La coupe sera améliorée si un angle de 5°, entre la haie et la lame, est conservé pendant toute la durée du travail. (ill.2).
- Les deux côtés de coupe des lames permettent de travailler dans les deux sens : vers la droite ou vers la gauche (ill.3).
- Afin de réaliser une coupe régulière, nous vous recommandons, de tendre un fil sur le côté de la haie. Seules les branches dépassant le haut du fil devront être ainsi coupées (ill.4).
- Les côtés d'une haie doivent être taillés en procédant de façon régulière du bas vers le haut (ill.5).

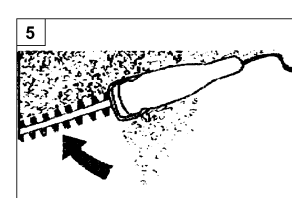
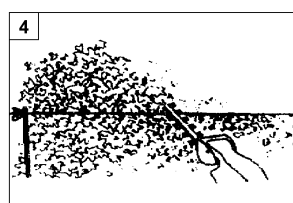
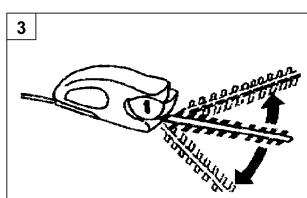
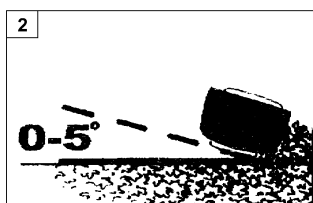

Important :

- Les branches de grandes dimensions doivent être taillées à l'aide de cisailles.
- En cas de blocage des lames, **arrêter et débrancher le taille-haie**. Puis, enlever les corps ayant provoqué le blocage.

5.3.3- Travail avec la débroussailleuse et le coupe-bordure

a) Travailler avec la lame métal

La lame métal 3 dents incluse est prévue pour la coupe de ronces menues et mauvaises herbes. Ne pas utiliser de disque/lame à dents avec ce produit.

ATTENTION !

1. Ne pas utiliser ce produit pour couper des arbres
2. Ne pas couper avec une lame métal émoussée, fêlée ou endommagée.
3. Avant utilisation, inspecter la zone de travail et retirer tout obstacle (ex. pieux métal, fil de fer, pierres, morceaux de bois...). Si l'obstacle ne peut être enlevé, délimiter son emplacement afin de pouvoir l'éviter pendant la coupe.
Les pierres et autres objets durs peuvent émousser ou endommager la lame.
Les fils de fer peuvent se prendre dans la tête de coupe ou être projetés.
4. Toujours utiliser le harnais. Mettre le harnais sur votre côté droit. Régler le harnais de sorte que la tête de coupe se trouve à quelques centimètres du sol.

FAUCHER LA MAUVAISE HERBE

Réaliser le fauchage en balançant la lame devant vous en forme d'arc.

Cette méthode permet de rapidement nettoyer des zones mauvaises d'herbes et des champs d'herbes. Cette méthode ne devrait pas être employée pour couper de grandes herbes dures ou des pousses de bois.

Le fauchage peut être réalisé dans les deux directions (attention ! les débris risquent d'être projetés vers l'utilisateur) ou juste dans une direction (les débris sont projetés loin de l'utilisateur).

Pour cela, utiliser le côté de la lame qui tourne au plus loin de vous et inclinez légèrement la lame dans ce même côté.

Si le phénomène de rebond se produit, la lame peut être émoussée, ou le matériau si épais et dur qu'il est recommandé d'utiliser un autre outil au lieu de cette machine.

Ne pas forcer la lame pour effectuer la coupe.

Ne pas changer l'angle de coupe en cours d'utilisation.

Évitez toute forme de pression ou force qui pourrait tordre ou casser la lame.

Effet de rebond ou retour

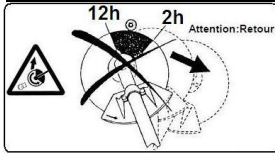

- Un retour incontrôlé de la lame peut se produire lors de l'utilisation de la débroussailleuse.
- Ce phénomène de retour se produit en particulier lors de coupes effectuées dans l'angle critique de la lame, à savoir l'angle compris entre 12h et 2h.

- Ne jamais utiliser la débroussailleuse dans l'angle de lame compris entre 12h et 2h.
- Ne jamais utiliser un tel angle de lame pour la coupe de matériaux solides tels que buissons, racines etc. dont le diamètre est supérieur à 3cm, car la débroussailleuse pourrait alors être projetées violemment sur le côté et pourrait ainsi provoquer des blessures.
- Ce retour incontrôlé de la lame risque davantage de se produire lorsque l'utilisateur ne peut voir le matériau à couper.
- Ce retour incontrôlé peut être à l'origine de blessures graves voire fatales, tant sur l'utilisateur que sur des tierces personnes ou des animaux. Toujours maintenir les personnes et les animaux à au moins 15m de la machine.

b) Travailler avec la tête de coupe en fil Nylon

ATTENTION ! Installer le capot de protection prévu pour une utilisation avec fil Nylon.

TAILLAGE

Le taillage est le fait d'approcher le fil de coupe doucement sur le matériau à tailler.

Incliner légèrement la tête de coupe pour projeter les débris loin de vous.

Si vous travaillez près d'un grillage, d'un mur ou d'arbre, faites une approche de sorte que les débris pouvant ricoché sur cet obstacle soient projetés loin de vous. Avancez doucement la tête de coupe et ne coupez que l'herbe au-dessus ou sortant de l'obstacle. Ne pas avancer la tête de coupe sur l'obstacle au risque d'y coincer le fil de coupe.

Si vous travaillez près d'un treillis métallique ou une barrière à chaîne, attention à n'avancer le fil de coupe qu'à hauteur de cet obstacle sinon vous risquez d'enrouler le fil dans l'obstacle.

Il est recommandé de couper les tiges de mauvaises herbes une par une. Positionner le fil de coupe au bas de la tige, jamais sur le haut au risque d'emmêler le fil dans le feuillage. Au lieu de procéder à coupe-franche de la tige, approcher progressivement le bout du fil sur la tige et procéder par approches successives

DEGAZONNER et DELIGNER

Ces deux actions sont faites avec la tête fortement inclinée.

Dégazonner est le fait de découper la végétation, y compris ses racines, de façon à dégager une surface de sol nue (non enherbée).

Déligner est le fait de découper la végétation qui s'est étendue au-delà d'une bordure, d'un trottoir...

Pendant la réalisation de ces actions, tenir la tête de coupe fortement inclinée et de sorte que les débris soient projetés loin de vous, même s'ils ricochent sur un obstacle.

Nous recommandons à l'utilisateur de trouver le meilleur angle de travail adapté à sa morphologie et à l'environnement de travail.

ATTENTION ! Ne pas utiliser de lame métal pour dégaçonner ou déligner.

Ne pas tailler dans une zone où il y a des fils de fer.

Ne pas travailler dans une zone sans visibilité (ou vous ne pouvez pas voir ce que coupe le fil de coupe)

Réglage de la longueur de ligne

Le coupe-bordure est équipé d'une bobine de fil nylon de type semi-automatique qui permet à l'opérateur de faire avancer le fil sans arrêter le moteur.

Lorsque le fil est court, tapoter légèrement la tête sur le sol tandis que le moteur tourne à plein



régime.

3 Chaque fois que vous frappez la tête au sol, le fil avance d'environ 25mm.

4. Pour un meilleur effet, frappez la tête sur sol nu ou sol dur.

5. Évitez de frapper la tête sur l'herbe haute et épaisse ou surface molle.

VI. ENTRETIEN ET ENTREPOSAGE



Avant toute intervention sur le produit, veillez à ce que le produit soit débranché de sa source d'alimentation.

6.1- Entretien

- Portez toujours des gants lorsque vous manipulez l'outil ou lorsque vous travaillez à proximité des lames de coupe.
- Inspecter régulièrement l'outil avant utilisation. Contrôlez l'appareil, pour des raisons de sécurité, remplacez toute pièce usée ou endommagée.
- Vérifiez que tous les écrous, boulons et vis sont correctement serrés afin d'assurer que l'outil soit dans un état de fonctionnement ne présentant aucun danger.
- Ne jamais travailler avec des lames endommagées ou usées, les faire réparer ou remplacer par un centre agréé.
- Ne jamais tenter de réparer l'outil vous-même afin d'éviter tout danger.
- Utiliser uniquement des pièces de rechanges et accessoires d'origine.

6.2- Nettoyage

a) Nettoyer les parties en matière plastique à l'aide d'un linge doux et propre.

Ne pas utiliser de produit d'entretien agressif (solvants, détergents) ni d'éponge abrasive ni d'objets tranchants ou pointus.

- Ne pas utiliser de produits caustiques pour nettoyer les parties plastiques.
- Ne jamais plonger l'appareil dans l'eau ou un quelconque liquide, et veillez à ce que l'eau ne pénètre pas à l'intérieur.

Ne jamais laver l'outil par projection d'eau! Ne pas nettoyer l'outil sous l'eau courante.

b) Après chaque utilisation, nettoyer la lame avec un pinceau souple et lubrifier avec un chiffon imbibé d'huile puis pulvériser une fine couche d'huile sur toute la lame.

c) Maintenir les ouïes de ventilation dégagées. Nettoyer les ouïes d'aération à l'aide d'une brosse souple ou d'un pinceau.

6.3- Entreposage

- Conserver le produit, le mode d'emploi et les accessoires dans l'emballage d'origine.
- Nettoyer l'outil avant de l'entreposer.
- Appliquer une légère pellicule d'huile sur toute la surface des lames
- Il est recommandé de ranger le produit dans un local propre, sec, à l'abri de l'humidité, du froid et de la poussière, et de le placer hors de portée des enfants, soit en hauteur soit sous clef.
- Ne pas entreposer le produit à une température inférieure à 0°C.
- Ne rien placer / entreposer sur le produit.

6.4- Mise au rebut

- **Débris de coupe** : Ne pas jeter les débris avec les ordures ménagères. Rapporter les débris dans un point de collecte ou dans une déchetterie, ou renseignez-vous auprès de votre commune.

- **Outil** : en fin de vie, ne pas jeter l'outil avec les ordures ménagères ou dans l'environnement. Apporter le produit à une déchetterie ou à un centre de collecte des déchets des équipements électriques et électroniques, ou renseignez-vous auprès de votre commune.

- Effectuer la mise au rebut des débris, de l'appareil, des accessoires et de l'emballage conformément aux réglementations locales relatives à la protection de l'environnement.

EN – Original instructions

I. Parts List

II. Characteristics

III. Safety instructions

IV. Getting Started

V. Operation

VI. Maintenance and Storage

I. PARTS LIST

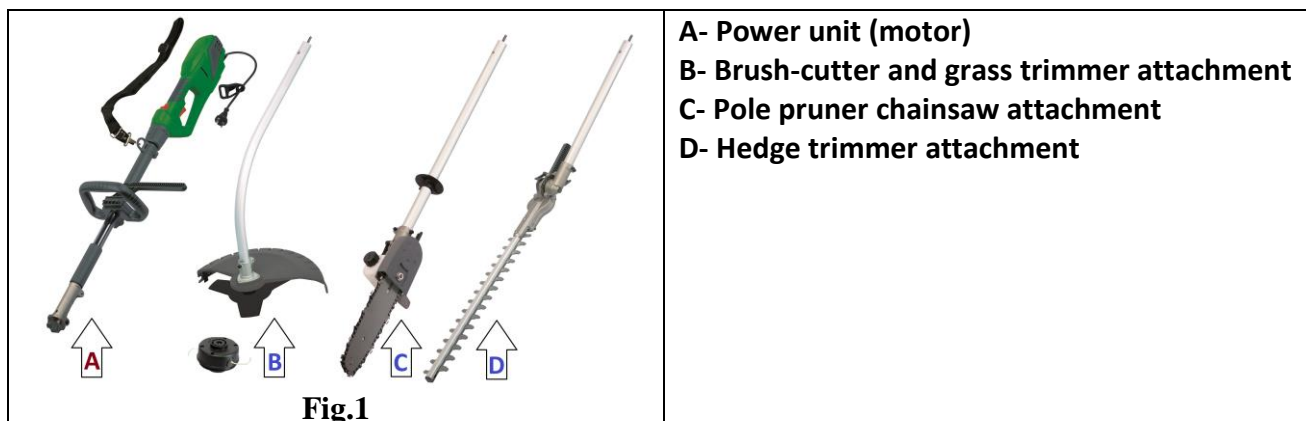











II. CHARACTERISTICS









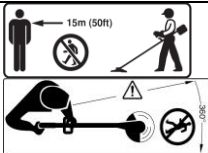

Description	Multifunction garden tool
Reference	PR4EN1ELEC / 515376
Model / Type	M1EG-DU01-900
Voltage	230-240V ~ 50Hz
Power	0.9 kW
Protection class	II
Power unit no load speed n_0	6900 min^{-1}
Net weight (approx.)	Power unit alone: 2.82 kg -- with brush-cutter attachment: 3.90kg -- with grass trimmer attachment: 3.90kg -- with chainsaw pruner attachment: 4.70kg -- with hedge trimmer attachment: 4.70kg
Brush-cutter	No load speed n_0 : 6900 min^{-1} 3-Tooth Metal Blade : \varnothing 230mm x \varnothing 25mm x 1.4mm Cutting diameter \varnothing 230mm
Grass Trimmer	No load speed n_0 : 7200 min^{-1} Nylon line cutting diameter \varnothing 360mm
Chainsaw Pruner	No load speed n_0 : 4500 min^{-1} Cutting length 230mm Guide bar: 10'' Chain : 10'' ; 36 teeth; Gauge 0.050''; Pitch 3/8'' Chain no load speed: 6.5m/s Oil tank capacity: 100 cm^3 5 positions adjustable cutting head (angles : 0°/22.5°/45°/67.5°/90°)
Hedge trimmer	No load speed n_0 : 1000 min^{-1} Cutting length 410mm Cutting diameter \varnothing 20mm 7 positions adjustable cutting head (from +90° to -45°) + rest position

Vibration level (K=1.5 m/s ²)	Measured value	
	Front handle	Rear handle
Brush Cutter	2.785 m/s ²	2.720 m/s ²
Grass trimmer	2.785 m/s ²	2.720 m/s ²
Chainsaw pruner	3.146 m/s ²	2.219 m/s ²
Hedge trimmer	2.725 m/s ²	3.056 m/s ²

Sound levels (acoustic)	Sound pressure level (L _{PA})	Sound power level (L _{WA})	
		Measured	Guaranteed
K= 3 dB(A)			
Brush Cutter	90.2dB(A)	99.27 dB(A)	103dB(A)
Grass trimmer	91.2dB(A)	102.47dB(A)	105dB(A)
Chainsaw pruner	90.35dB(A)	102.36dB(A)	106dB(A)
Hedge trimmer	90.22dB(A)	101.22dB(A)	106dB(A)

Symbols

	Warning! Read the instruction manual before operating this machine or prior to carrying any intervention (e.g. cleaning, maintenance, repair ...) on the tool. Follow all warnings and safety precautions to avoid a danger
	Do not expose to weather conditions (ex.: storm, rain, snow ...) or moisture. Do not use in damp or wet areas or under the rain. Do not leave outdoors under the rain.
	Caution! Risk of injury and/or damage and/or deterioration of product in case of non-compliance to safety requirements.
	Class II product with double or reinforced insulation
	Wear protective equipment: helmet; goggles, ear muffs
	Wear protective equipment: ear muff and goggles protection
	Wear protective gloves and boots.
	Wear appropriate clothing
	Keep all body parts (esp hands and feet) away from the cutting device (blade / nylon line / chain). Injury hazard: sharp blades / chain. Never touch or grab the blades / nylon line / chain either when product is at rest or during operation. It is recommended to wear protective gloves for intervention on blades / chain.
	Do not touch. After intensive use of the hedge cutter parts can get hot.
	Keep persons (esp. children) and animals away from product and working area. Other persons and animals should remain at a safe distance of 3 meters or more when the machine is being used. The operator is solely responsible for third persons in the working area. Stop tool as soon as someone enters the working area.

	<p>Keep persons (esp. children) and animals away from product and working area. Other persons and animals should remain at a safe distance of 15 meters or more when the machine is being used</p>
	<p>Caution! Danger of injury from flying parts! Warning! Projection hazard (e.g. stones or other objects...) Keep persons (esp. children) and animals away from product and working area</p>
	<p>Warning! Kickback. An uncontrolled kickback of the blade may occur when using the brush cutter, especially when the spinning blade meets or hits a hard or solid object in the critical zone (i.e. the angle of the blade between 12 and 2 o'clock). Risk of serious injury or death.</p>
	<p>Beware of overhead branches/debris being cut, as they may fall on you.</p>
	<p>Beware of overhead power lines. Keep away. Never touch power supply or telephone lines. These lines conduct high voltage and there is severe danger of electric shock. Keep a minimum distance of 10 m.</p>
	<p>Noise level. Wear ear protection.</p>
	<p>Tool complies with European directives</p>
	<p>Keep power cord and/or extension cord away from cutting device and from working track.</p>
	<p>Unplug tool immediately from its power supply if the product, the power cord or the extension cord are damaged or cut during operation. Unplug tool by pulling the plug. Do not pull the cable. Disconnect tool from its power supply before proceeding to any maintenance, cleaning or any intervention on product; before leaving tool unattended or when tool is not used for prolonged periods of time.</p>
	<p>Do not dispose of this product with household rubbish. Dispose of this product in the nearest recycle centre. Please contact your local authority or local recycle centre for further information for its safe disposal.</p>



III. SAFETY INSTRUCTIONS

3.1- General power tool safety warnings

 **WARNING** Read all safety warnings and all instructions.

Failure to follow the warnings and instructions may result in electric shock, fire and/or serious injury.

Save all warnings and instructions for future reference.

Keep this manual handy so that you may refer to it later whenever any questions arise. Always be sure to include this manual when selling, lending, or otherwise transferring the ownership of this product.



WARNING! This product should only be used by experienced users, who have thoroughly read this instruction manual.

Only persons who have received adequate instructions should use the product.

This appliance can be used by children aged from 8 years and above and persons with reduced physical, sensory or mental capabilities or lack of experience and knowledge if they have been given supervision or instruction concerning use of the appliance in a safe way and understand the hazards involved.

Children shall not play with the appliance.

Cleaning and user maintenance shall not be made by children without supervision.

Never allow children or persons unfamiliar with these instructions to use the product

WARNING! When using electric tools basic safety precautions should always be followed to reduce the risk of fire, electric shock and personal injury.

The term "power tool" in the warnings refers to your mains-operated (corded) power tool or battery-operated (cordless) power tool.

3.1.1) Work area safety

a) **Keep work area clean and well lit.** *Cluttered or dark areas invite accidents.*

b) **Do not operate power tools in explosive atmospheres, such as in the presence of flammable liquids, gases or dust.** *Power tools create sparks which may ignite the dust or fumes.*

c) **Keep children and bystanders away while operating a power tool.** *Distractions can cause you to lose control.*

Do not let persons, especially children, not involved in the work touch the tool or its power cord or the extension cord and keep them away from the work area.

Keep the product away from children or from their environment. Never allow children to operate the tool. Children should be supervised to ensure that they do not play with the tool.

3.1.2) Electrical safety

a) **Power tool plugs must match the outlet. Never modify the plug in any way. Do not use any adapter plugs with earthed (grounded) power tools.** *Unmodified plugs and matching outlets will reduce risk of electric shock.*

b) **Avoid body contact with earthed or grounded surfaces, such as pipes, radiators, ranges and refrigerators.** *There is an increased risk of electric shock if your body is earthed or grounded.*

c) **Do not expose power tools to rain or wet conditions.** *Water entering a power tool will increase the risk of electric shock.*

d) **Do not abuse the cord. Never use the cord for carrying, pulling or unplugging the power tool. Keep cord away from heat, oil, sharp edges or moving parts.** *Damaged or entangled cords increase the risk of electric shock.*



- e) **When operating a power tool outdoors, use an extension cord suitable for outdoor use.** *Use of a cord suitable for outdoor use reduces the risk of electric shock.*
- f) **If operating a power tool in a damp location is unavoidable, use a residual current device (RCD) protected supply.** *Use of an RCD reduces the risk of electric shock.*

3.1.3) Personal safety

- a) **Stay alert, watch what you are doing and use common sense when operating a power tool. Do not use a power tool while you are tired or under the influence of drugs, alcohol or medication.** *A moment of inattention while operating power tools may result in serious personal injury.*
- b) **Use personal protective equipment. Always wear eye protection.** *Protective equipment such as dust mask, non-skid safety shoes, hard hat, or hearing protection used for appropriate conditions will reduce personal injuries.*
- c) **Prevent unintentional starting. Ensure the switch is in the off-position before connecting to power source and/or battery pack, picking up or carrying the tool.** *Carrying power tools with your finger on the switch or energising power tools that have the switch on invites accidents.*
- d) **Remove any adjusting key or wrench before turning the power tool on.** *A wrench or a key left attached to a rotating part of the power tool may result in personal injury.*
- e) **Do not overreach. Keep proper footing and balance at all times.** *This enables better control of the power tool in unexpected situations.*
- f) **Dress properly. Do not wear loose clothing or jewellery. Keep your hair, clothing and gloves away from moving parts.** *Loose clothes, jewellery or long hair can be caught in moving parts.*
- g) **If devices are provided for the connection of dust extraction and collection facilities, ensure these are connected and properly used.** *Use of dust collection can reduce dust-related hazards.*

3.1.4) Power tool use and care

- a) **Do not force the power tool. Use the correct power tool for your application.** *The correct power tool will do the job better and safer at the rate for which it was designed.*
- b) **Do not use the power tool if the switch does not turn it on and off.** *Any power tool that cannot be controlled with the switch is dangerous and must be repaired.*
- c) **Disconnect the plug from the power source and/or the battery pack from the power tool before making any adjustments, changing accessories, or storing power tools.** *Such preventive safety measures reduce the risk of starting the power tool accidentally.*
- d) **Store idle power tools out of the reach of children and do not allow persons unfamiliar with the power tool or these instructions to operate the power tool.** *Power tools are dangerous in the hands of untrained users.*
- e) **Maintain power tools. Check for misalignment or binding of moving parts, breakage of parts and any other condition that may affect the power tool's operation. If damaged, have the power tool repaired before use.** *Many accidents are caused by poorly maintained power tools.*
- f) **Keep cutting tools sharp and clean.** *Properly maintained cutting tools with sharp cutting edges are less likely to bind and are easier to control.*
- g) **Use the power tool, accessories and tool bits etc. in accordance with these instructions, taking into account the working conditions and the work to be performed.** *Use of the power tool for operations different from those intended could result in a hazardous situation.*

3.1.5) Service

- a) **Have your power tool serviced by a qualified repair person using only identical replacement parts.** *This will ensure that the safety of the power tool is maintained.*
- b) **Have your tool repaired by a qualified person.** *Any protective guard or other part that is damaged should be properly repaired or replaced by an authorized service centre unless otherwise indicated in this instruction manual.*



This electric tool complies with the relevant safety rules. Repairs should only be carried out by qualified persons using original spare parts; otherwise this may result in considerable danger to the user. The use of unauthorized parts or failure to follow the maintenance instructions may result in injury or damage.

c) **Maintain tools with care.** *Keep cutting tools sharp and clean for better and safer performance. Follow instructions for lubricating and changing accessories. Keep handles dry, clean and free from oil and grease.*

Note: Unplug power tool when not in use, before servicing and before changing accessories such as cutting device.

3.2- Safety precautions

3.2.1- Initial preparation before operation

- When you operate the tool, always wear full-length trousers, as well as sturdy, closed footwear that provide good support. Do NOT operate the tool wearing shorts, when barefoot or wearing open sandals!
- Do not wear loose clothing or jewelry that can be drawn into the moving parts. Keep long hair away from the moving parts (for ex. put it in a hair net.)
- Wear protective equipment and always wear protective goggles while operating the tool. Wearing protective equipment such as a dust mask, non-slip footwear, protective gloves, a helmet and hearing protection (depending on the type and application of the electrical device concerned) reduces the risk of injury.
- When performing work that generates dust, wear a dust protective mask to prevent dust irritation.
- Each time before you use the tool, check the integrity of the product's power cord and your own extension cord for signs of damage and ageing. Do not use the tool if the cord is damaged or worn.
- The product should only be operated when its accessories are in perfect working order. Any damaged or defective components should be repaired immediately by a qualified technician. Never attempt to use an incomplete, not fully assembled or modified tool.
- Under no circumstances should the tool be operated while safety devices or protective guards or shields are damaged or if safety equipment such as protective devices is not installed.
- Only use a weather proof extension cable fitted with coupler to IEC 60320-2-3. Only extension cords that are rated for outdoor use should be used outdoors. Any extension cord used should have a minimum cross section of 1.5mm². All plug-in connections should have an earth contact and water-spraying shielding.
- Browse the working area to:
 - remove all objects and foreign materials that may be thrown by the tool,
 - identify hard objects or risk areas to avoid damaging the tool.

3.2.2- Before starting the product

- Local or national regulations may limit the use of the product during specific hours of the day and only by certain users; seek information with your local authority.
 - Never operate this product when you are fatigued, ill, or upset, or under the influence of medication that may make you drowsy, or if you are under the influence of alcohol or drugs
 - Only operate the product after completely assembling it.
- Do NOT operate product if protective device is not fully and properly assembled!
- Before each use, check the tool for any signs of damage.
 - Prior to each use, check the power cord for signs of damage. Under no circumstances should the power cord be used if it shows any signs of damage.
 - Only use splash-proof extension cord approved for outdoor use and marked accordingly. Make a loop in the extension cord and hang into the cable holder.
 - Ensure that the tool is only connected to conventional sockets with a 230V alternating current supply.



- The tool can be plugged into any 230V AC outlet with 10 amps of fuse protection. The electrical outlet is to be protected by an earth leakage circuit breaker (ELCB) with a max triggering current of 30mA (i.e. the appliance should be supplied via a Residual Current Device (RCD) with a tripping current of not more than 30mA).

3.2.3- During use

- Always direct the cable to the rear away from the tool and working path. Make sure the power cord is kept behind and away from the device while you work.
- If the power cord or extension cord becomes damaged during use, disconnect the supply cord from the mains immediately. **DO NOT TOUCH THE CORD BEFORE DISCONNECTING THE SUPPLY CORD FROM ITS POWER SOURCE.**
- If the supply cord is damaged, it must be replaced by the manufacturer, its service agent or similarly qualified persons in order to avoid a hazard.
- Do not carry the tool by the cable. Never use the power cord as a handle to lift or carry the tool.
- Always disconnect the product from the mains supply in the following circumstances:
 - whenever you leave the tool; when the tool is not in use, is being carried/transported, or is left unattended.
 - before clearing a blockage; while examining, cleaning or unclogging the cutting devices.
 - before checking, cleaning or working on the product, performing maintenance on it, or attaching accessories to it.
 - If the device strikes a foreign object (e.g. fence...) or starts to vibrate abnormally.
- If product bumps into any object during operation, stop it and control that it has not been damaged. Replace or repair any damaged piece in a qualified service centre.
- Use the tool in daylight or with adequate illumination (good artificial light).
- Do not overreach. Keep proper footing and balance at all times.
- Bear in mind that the force generated by an electrical device can make you lose your balance. Therefore, make sure that your feet are firmly planted and that your body is well balanced when you are operating the product.
- Never operate the tool on damp areas or wet grass.
- Use of the tool on sloping areas:
 - Do not work in areas with unduly steep slopes.
 - Always be sure of your footing on slopes. Position yourself horizontally to the slope and make sure your feet are firmly planted.
 - Exercise particular caution whenever you change directions while working on a slope.
- Walk, never run. Walk at a measured pace while operating the tool. **DO NOT RUN.**
- Keep the ventilation holes (cooling air inlets) unobstructed, clear of debris and clean at all times.
- Do not assume of your knowledge of the tool. Remember that a split second of negligence is sufficient to cause serious damage. Be aware of your surroundings and stay alert for potential hazards that you may not hear while operating the tool.
- Any distraction can make you lose control of the tool. If someone calls you, stop the tool before turning towards the caller.

3.2.4- Before maintenance and storage

- Keep all nuts, bolts and screws tight to be sure the tool is in safe working condition.
- Check the cutting devices frequently for signs of wear and/or deterioration.
- Replace any worn or damaged part.
- Make sure to use only genuine/original replacement parts and accessories.
- For reasons of safety, any worn or damaged component should be replaced or repaired immediately by a qualified technician.
- When not in use, store the tool only in a dry place that is inaccessible to children.



(A) Additional safety rules for hedge-trimmers

- a) Keep all parts of the body away from the cutter blade. Do not remove cut material or hold material to be cut when blades are moving. Make sure the switch is off when clearing jammed material. *A moment of inattention while operating the hedge trimmer may result in serious personal injury*
- b) Carry the hedge trimmer by the handle with the cutter blade stopped. When transporting or storing the hedge trimmer always fit the cutting device cover. *Proper handling of the hedge trimmer will reduce possible personal injury from the cutter blades*
- c) Hold the hedge trimmer by insulated gripping surfaces only, because the cutter blade may contact hidden wiring or its own cord. *Cutter blades contacting a “live” wire may make exposed metal parts of the power tool “live” and could give the operator an electric shock.*
- d) Keep cable away from the cutting area. *During operation the cable may be hidden in shrubs and can be accidentally cut by the blade.*
- e) Do not use the hedge trimmer in the rain.
- f) Please wear work gloves, safety goggles, sturdy shoes and long trousers when using the machine.
- g) Always use both hands to hold the unit.
- h) The unit is designed to trim hedges. Do not cut branches, hard wood or the like with this unit.
- i) Do not attempt to release a blocked/jammed blade before switching off the unit and unplugging.
- j) Scan the hedge for hidden objects e.g. wire etc. before starting to work.
- k) Always assume a secure standing position when operating the machine, especially if you use a ladder.
- l) Never grasp the blade of the hedge trimmer and never hold the hedge trimmer by the guard.
- m) During operation, persons and animals should remain at a distance of at least 3m or more. The operator is responsible for third persons present in the working area.
- n) Do not operate the hedge trimmer when barefoot or wearing open sandals. Always wear closed footwear and long sturdy trousers. The use of sturdy gloves, non-skid footwear and safety glasses is recommended. Do not wear loose clothing or jewelry which can be caught in moving parts.
- o) Thoroughly inspect the area where the hedge trimmer is to be used and remove all wires and other foreign objects.
- p) Prior to operation, check cutter blades, blade bolts and blade cutter assembly for wear or damage. Do not operate with a damaged or excessively worn cutting device.
- q) Never operate the hedge trimmer with defective guards or when such protective guards are not in place.
- r) Prior to operation, always ensure all handles and guards supplied are properly fitted when using the hedge trimmer. Never attempt to use an incomplete hedge trimmer or one with an unauthorized modification.
- s) While operating the hedge trimmer always be sure of a safe and secure operating position at all times, especially when using steps or a ladder.
- t) Always lubricate the cutting blade with protective spray before storage.
- u) Keep all nuts, bolts and screws tight to be sure that the machine is in safe working condition.

(B) Additional safety rules for Pole Pruners

- a) Keep the cutting unit of the extendable pole saw at least 10 m away from electric lines.
- b) Wear ear and head protection as well as long, durable clothes and sturdy, antiskid footwear.
- c) If you are a beginner ask an experienced person for instructions before you work with the unit for the first time on your own.
- d) Do not use the unit when you're feeling tired or sick or you are under the influence of medicine, drugs or alcohol.
- e) Frequently take a long break and change your position to avoid getting tired too soon.
- f) Keep others, in particular children and even animals, away from the activity area.

- g) Remove branches in sections.
 - h) When working overhead mind falling clippings and make sure that these cannot affect your work or injure you. Remember that falling clippings could bounce off the ground.
- ATTENTION!** The extendable pole saw has the capacity to cut through branches which could kill you and other people when falling down.
- i) Before you start working remove any debris from the ground to avoid tripping.
 - j) Always stand in a secure position and keep your balance.
 - k) Always keep extension and connecting cables behind the saw or away from the cutting area.
 - l) Only use spare parts approved by the manufacturer, in particular with regard to the chain and chain guide.
 - m) When cutting branches, be aware of a potential kickback. Once the branch is partially cut, it can fold downwards and pinch the chain.
- Causes and Operator Prevention of Kickback**
- Kickback may occur when the nose or tip of the guide bar touches an object, or when the wood closes in and pinches the saw chain in the cut.
- Tip contact in some cases may cause a sudden reverse reaction, kicking the guide bar up and back towards the operator.
 - Pinching the saw chain along the top of the guide bar may push the guide bar rapidly back towards the operator.
 - Either of these reactions may cause you to lose control of the saw which could result in serious personal injury. Do not rely exclusively upon the safety devices built into your saw. As a chainsaw user, you should take several steps to keep your cutting jobs free from accident or injury.
 - Kickback is the result of tool misuse and/or incorrect operating procedures or conditions and can be avoided by taking proper precautions as given below:
 - Only use replacement bars and chains specified by the manufacturer. Incorrect replacement bars and chains may cause chain breakage and/or kickback.
 - Follow the manufacturer's sharpening and maintenance instructions for the saw chain. Decreasing the depth gauge height can lead to increased kickback.
- n) Always keep proper footing and operate the chainsaw pruner only when standing on fixed, secure and level surface. Slippery or unstable surfaces such as ladders may cause a loss of balance or control of the tool.
 - o) Carry the pruner switched off, by the front handle, the chain pointing forward. When transporting or storing, always fit the guide bar cover. Proper handling of the chainsaw pruner will reduce the likelihood of accidental contact with the moving saw chain.
 - p) Keep handles dry, clean, and free from oil and grease. Greasy or oily handles are slippery likely to cause loss of control.
 - q) Only cut wood. Do not use the chainsaw pruner for purposes not intended. For example: do not use for cutting plastic, masonry or non-wood building materials. The use of the pole pruner for operations different than intended could result in a hazardous situation.
 - r) The chainsaw pruner is intended for cutting trees and shrubs in private use. The chainsaw pruner may **not** be used for felling trees.

(C) Additional safety rules for Brush Cutters & Grass Trimmers

- a) Wear eye protection and gloves.
- b) Never allow children or people who are not familiar with these instructions to use the machine.
- c) Stop using the machine when people, in particular children or pets, are nearby. A minimum 15m distance is recommended.
- d) Only use the machine in daylight or bright artificial lighting.
- e) Before starting to operate the machine and after any impact check for signs of wear and tear or damages and have the necessary repairs carried out. Never use the machine when the protection is damaged or missing.



- f) Always keep hands and feet away from the cutting unit, especially when you switch on the engine.
- g) Treat the cutter that is used to cut the length of trimming line with care – you could injure yourself with it. After you've pulled out a new thread always keep the machine in its normal working position before switching it on.
- h) Never use anything other than the correct nylon cutting line.
- i) Never use spare parts and accessories not provided or recommended by the manufacturer.
- j) Make sure that any ventilation holes are free from dirt. If required, use a vacuum to clear obstructions.
- k) **Kickback**

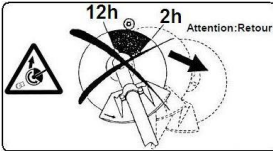

An uncontrolled kickback of the blade may occur when using the brush cutter.

- This kickback phenomenon occurs in particular when performing cuts in the critical angle of the blade, i.e. the angle between 12-and-2 O'clock.

- Never use the trimmer in the blade angle between 12-and-2 o'clock.
- Never use such a blade angle for cutting solid materials such as bushes, roots etc whose diameter is greater than 3cm, because the trimmer could then be violently projected to the side and may cause injury.
- This uncontrolled kickback of the blade is more likely to occur when the user cannot see the material being cut.
- This uncontrolled kickback can cause serious injury or even death, to the user or other people or animals. Always keep people and animals at least 15m away from the machine
- l) Switch off the tool when transporting to and from the area to be worked on or between two working areas.
- m) Protect yourself against injury hazard resulting from accidental contact with the Nylon line trimming blade.
- n) After refilling the spool, pull the line with your hands, and then always turn the tool to its normal operation position before switching on.
- o) Do not press with your hand on the spool to feed the line, as the spool may be hot.
- p) Remove any grass or debris from the spool before refilling the line or changing the spool.

(D) Special warnings when using the product

1. Become familiar with the controls and the proper use of the tool.
Learn how to stop the tool quickly in an emergency.
2. The use of this product is forbidden to children. Individuals below the age of 16 and individuals who are not perfectly familiar with the instructions, are not allowed to operate the machine
3. Only well-instructed adults should operate the product. This product is not intended for use by persons (including children) with reduced physical, sensory or mental capabilities, or lack of experience and knowledge, unless they have been given supervision or instruction concerning use of the product by a person responsible for their safety.
4. Within the working area, the person using the machine is responsible for any damage or injury sustained by third parties or their property which has been caused by the machine. Watch your working area and do not allow third persons or animals to be around.
5. When operating the machine take great care and always hold it firmly with both hands. Make sure you are in a stable and secure balanced position. The power tool is guided more securely with both hands. Wait until the machine has come to a standstill before placing it down.
6. Make yourself familiar with your working area and be alert for possible hazards, which you might not hear due to the motor noise.
7. Remain aware and remain cautious about foreign objects like wire fences, roots, debris... which may damage the cutting device. Thoroughly inspect the working area where the machine is to be used and remove all wires and any other foreign objects likely to pose a hazard.

Only work in daylight or in good artificial light.

8. Stay alert

Watch what you are doing. Use common sense. Do not operate tool when you are tired, under the influence of alcohol, prescription medicines or drugs

9. Remarks

The safety precautions and instructions given in this manual are unable to cover in detail all the conditions and situations that may arise.

The operator and/or user must use common sense and caution when operating the product especially for any matters that are not referred in the above

10. **Important:** Switch off and unplug the tool immediately upon occurrence of any of the following:

- Sparks on the brushes with smoke coming out of the motor housing.
- Deterioration of the power cord, extension cord or switch.
- If smoke or if burnt smell appears.
- If cutting device get blocked.
- The tool shall not be reconnected to the power supply as long as the cause of the malfunction has not been discovered and repaired by a qualified technician.
- The hedge trimmer cutter blades should always be replaced in pairs.

Note: If you notice sparks when you release the switch, through the ventilation slots, that is part of the normal operation of the tool and is not a default.

11. Residual risks

Even when the tool is used as prescribed it is not possible to eliminate all residual risk factors.

The following hazards may arise in connection with the tool's construction and design:

- a. Damage to lungs if an effective dust mask is not worn.
- b. Damage to hearing if effective hearing protection is not worn.
- c. Health defects resulting from vibration emission if the power tool is being used over longer period of time or not adequately managed and properly maintained.

12. **WARNING!**

This machine produces an electromagnetic field during operation. This field may under some circumstances interfere with active or passive medical implants. To reduce the risk of serious or fatal injury, we recommend persons with medical implants to consult their physician and the medical implant manufacturer before operating this machine.

13. Wear hearing protection while operating the power tool.

The declared vibration total value has been measured in accordance with a standard test method and may be used for comparing one tool with another.

The declared vibration total value may also be used in a preliminary assessment of exposure.

14. **Warning:** The vibration emission during actual use of the power tool can differ from the declared total value depending on the ways in which the tool is used.

There is the need to identify safety measures to protect the operator that are based on an estimation of exposure in the actual conditions of use (taking account of all parts of the operating cycle such as the times when the tool is switched off and when it is running idle in addition to the trigger time).

15. Vibrations

Prolonged used of a tool (or other machines) may expose the operator to vibrations tht may product whitefinger disease (Raynaud's syndrome) or carpal tunnel syndrome.

These conditions reduce the hand's ability to feel and regulate temperature, produce numbness and may cause nerve and circulation damage and tissue necrosis.

All factors that contribute to the whitefinger disease are not known.

Some of the factors mentioned in the development of the whitefinger disease are: cold weather, smoking and diseases or physical conditions that affect blood vessels and blood transportation, as well as, high vibration levels and long periods of exposure to vibration.

To help in the prevention and reducing the risk of the whitefinger disease, please note the following:

-- wear gloves and keep your hands warm;



- maintain a firm grip at all times, but do not squeeze the handles with constant pressure,
- take frequent pauses

The operator should closely monitor the condition of their hands and fingers, and if any of the symptoms appear, seek medical advice immediately.

Adjust the harness belt to your waist to ensure a comfortable and safe work

IV. GETTING STARTED



Before any intervention on product, ensure that switch is on the OFF position and that tool's plug is disconnected from the mains power supply.

4.1- Unpacking

- Remove product from its packaging.
- Check that tool and accessories are not damage.

4.2- Assembly

4.2.1- Handle assembly (Fig.3)

Loosen the tightening knob (A9). Open the handle bracket (a).

Fit the handle (A7) onto the power unit main tube (A8).

Close the bracket (a) and tighten the knob (A9).

Note: the handle (A7) should be located as close as possible to the upper black PE foam.

4.2.2- Connecting an attachment (Fig.4 & Fig.5 & Fig.6)

Initial note: check the inside of the tubes (Main unit tube 8 and cutting attachments tube 2) for any dirt, grit or aluminium sward that may obstruct smooth connection.

Brand new shaft connectors (1) and tubes (8 and 2) may be a little tight to begin with. Please wipe clean with a rag and then rub a little oil or Vaseline inside the connectors to ensure easy fitting and disconnection.

Fig.4:

Applicable to first time assembly only.

Install the tightening knob (A9) onto the connecting bracket (b) with provided nut.

Fig.5:

Loosen the tightening knob (A9) to loosen the connecting bracket (b) on the main tube (A8).

Press the lock button (d).

Align and connect the drive shaft (A10) of the power unit with the drive shaft (1) of the tool attachment.

Push the tool attachment tube (2) into connecting bracket (b).

Fig.6:

Push the attachment tube (2) into main tube connecting bracket (b) until you see and hear a click from the lock button (d) engaging into the hole (c) on the connecting bracket (b).

Tighten the knob (A9).

To disconnect a tool attachment tube (2) from the power unit tube (A8), loosen the connector knob (A9), press the lock button (d) and firmly pull out the tool attachment tube (2).

4.3- Pole Chainsaw Pruner

NOTE: BE SURE TO FILL THE OIL RESERVOIR WITH THE APPROPRIATE CHAIN OIL OTHERWISE YOU WILL SEIZE AND BURN OUT THE CHAIN

WARNING: The saw chain has very sharp edges. Use protective gloves for safety.

PRELIMINARY REMARK:

The guide bar and chain are assembled in factory.



Inspect tool assembly before use, tighten the nuts, screws and knobs if deemed necessary.

a) Should you need to adjust the tension, follow the below procedure (Fig.7):

With the provided key (e),

To tighten the chain tension: turn the tension nut (f) clockwise

To loosen the chain tension: turn the tension nut (f) counterclockwise

IMPORTANT: The chain must neither be too tight or too loose. You must be able to lift the chain a few mm (0.050in +/- 1.2mm) away from the bar.

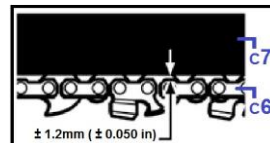

b) Should you need to change the chain, follow the below procedure (Fig.8+9+10):

1- Loosen the nut (g) and remove the chain cover (h).

2- Remove guide bar and old chain (if applicable).

3- Mount the guide bar (c7) onto the two guiding poles (k) and chain tensioner pin (l).

4- Then fit the saw chain (c6) around the bar (c7) and sprocket (m)

WARNING: Pay attention to the correct direction of the saw chain

5- Slightly tighten the chain tensioner nut (f) clockwise, then install the chain cover (h) and fasten the nut (g) with fingers.

6- Adjust the chain tension by turning the tension nut (f) until the chain sits comfortably and not too tightly into the chain bar (refer to point “a” above).

Then check the chain for smooth rotation and correct tension while moving it by hand.

If necessary, readjust and tighten

7- Finally, tighten the nut (g) securely with the provided key (e).

WARNING

It is very important to maintain the proper chain tension. Rapid wear of the guide bar or the chain coming off easily can be caused by improper tension. Especially when using a new chain, take good care as it will expand when first used.

c) Adjustable working angle (Fig.11+12)

NOTE: always fit the blade cover!

To adjust the cutting angle in one of the 5 positions, please proceed as follows:

- Pull both the locking ratchet (c8) and the locking pin (n) so they disengage from their respective notches.

- Adjust the cutting head to desired working angle then lock the ratchet (c8) and the locking pin (n) ensuring that they both lock firmly into position in their notches.

4.4- Hedge-trimmer

- This attachment comes supplied fully assembled.

- For service: top up with a grease gun via the grease nipples every 6 months or 20hrs use.

a) Adjustable working angle (Fig.13+14)

NOTE: always fit the blade cover!

To adjust the cutting angle in one of the 7 positions, please proceed as follows:

- Pull both the locking ratchet (D6) and the locking pin (n) so they disengage from their respective notches.

- Adjust the cutting head to desired working angle then lock the ratchet (D6) and the locking pin (n) ensuring that they both lock firmly into position in their notches.

b) Rest, transportation and storage position (Fig.15)

The hedge-trimmer features a rest, transportation and storage position; where the blades lie



alongside the tube.

To set the rest and transportation position, follow the same steps as in “a” above until rotating the blades fully parallel to the tube.

4.5- Brush Cutters and Grass Trimmers

4.5.1- Safety protective guard assembly (Fig.16 & 17)

Assemble the protective guard using the three bolts and hex key supplied.

Line up the three holes, fix and tighten the three bolts using the hex-key supplied

4.5.2- Metal blade assembly (Fig.18)

Note: use gloves whenever handling the blade, to avoid any injury hazard.

Align and insert retaining plate (o) into the drive shaft.

Set the metal blade (B5) on retaining plate (o).

Position locking plate (p) on the blade (B5).

Insert nut (g) inside the locking plate (p) and tighten with the wrench (e).

Ensure that the blade is tightly and firmly assembled.

4.5.3- Nylon spool assembly (Fig.19)

Note: Remove the metal if fitted

Store the blade retaining plate (o), locking plate (p), nut (g) and blade in a safe place.

Mount nylon spool (B6) onto the threaded end of the drive shaft and tighten it.

Remark: use long nose pliers (not provided) to hold the drive shaft so as to avoid it rotating when tightening the spool.

WARNING! Do not use the line cutting head without the plastic protective guard.

REMARK: remove the cutter protection before using the lawn trimmer.

4.6- Fitting the belt (Fig.20+21)

Clip the the hook (q) of the belt (A5) to the anchor point (A6) on power unit tube.

Adjust the length and comfort.

The belt is fitted with a quick release system (r) (Fig.21).

Pull the tag (r) to quickly releasing the belt from the tool (note that the hook (q) will remain attached to the anchor point (A6)).

Note: balance the unit so that attachment head stays parallel to the ground when standing in your normal working position.

4.7- Before starting the machine - Connection

- This tool may only be connected to single-phase 230V AC source.

Ensure that the voltage of the mains power supply matches the operating voltage indicated on the tool's rating plate.

- Connect the power plug to the coupling of an appropriate extension cord.

- Form a loop with the extension cord, and hook it over the cable holder (A12).

4.8- Starting the machine (Fig.22)

- Switching on: Press the safety switch (A4) and then press the trigger switch (A3).

- Switching off: Release the trigger switches (A3).

Warning! The cutting means (eg: blades/nylon lines/chain) continue to move for a few seconds after the tool is switched off.

Wait until the cutting means come to a complete standstill before placing the machine down.

Caution! Do not touch the moving cutting means (i.e. chain, blades, nylon thread).



V. OPERATION

5.1- Intended use

- The product is intended for outdoor domestic use in private gardens.
- Depending on the attachment head that is used with this device it is only suitable for cutting grass, hedges and branches within the limits of its characteristics. Any kind of usage that is not specified in this manual is herewith prohibited. We assume no liability for personal injuries and material damages which were caused by improper use.
- This tool may not be used to do other things outside of the described scope in this manual.
- Do not use the machine for unsuitable purposes (for ex. for cutting wood ...)
- The tool is not intended for commercial, professional or industrial use (for ex.: in public parks...).

5.2- Operation

Before any operation:

- always visually inspect that the product does not show signs of use or damage
- check that the screws, bolts and nuts are well tightened.

Replace any used or damaged part, and tighten firmly the screws, bolts and nuts when needed.

Important - Before starting work

- Check the blades / nylon line / chain proper operation.
The blades of the hedge trimmer work in opposite direction and have two cutting sides to provide greater cutting capacity and performance.

- Repeat several times the starting and stoppage of the machine to become familiar with it.
- Make trial work on small shrubs or hedges, branches ... to become familiar with handling the machine.

1. Ensure that tool is properly connected to power supply. Lay the extension cord behind you.
2. Wear appropriate protective equipment.
3. Clear working area off any objects likely to pose a hazard.
4. Inform persons to stay away from working area and machine while you are working.
5. Firmly hold tool with both hands, and always maintain a balanced and secure position.
6. Place blade / nylon line / chain above the cutting area. Do not make sudden movements.
7. Press on switches (A4) and (A3) to start operation.
8. Once work is finished, stop product by releasing the switch (A4).

Note: do not put down product until the cutting blade / nylon line / chain has completely stopped moving.

Important – during operation

To prolong the life of your engine, **do NOT** use by pressing the switch with jolts. Start and stop the engine by pressing and releasing the switch gradually.

5.3- Tips

5.3.1- Chainsaw pruner

THE CHAINSAW PRUNER IS NOT INTENDED FOR FELLING TREES.

(a) Cutting the limbs of Fallen Tree

First check to which side the limb is bent.

Then make the initial cut from the bent side and finish by sawing from the opposite side.

 **WARNING** - Be alert to the springing back of a cut limb.

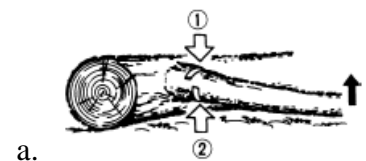

(b) Pruning of Standing Tree

Cut up from the bottom, finish down from the top.

⚠ WARNING

- Do not use an unstable foothold or ladder.
- Do not overreach.
- Do not cut above shoulder height.
- Always use both your hands to hold the saw.

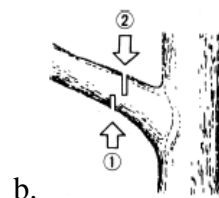

c) Causes and Operator Prevention of Kickback:

- Kickback may occur when the nose or tip of the guide bar touches an object, or when the wood closes in and pinches the saw chain in the cut.
- Tip contact in some cases may cause a sudden reverse reaction, kicking the guide bar up and back towards the operator.
- Pinching the saw chain along the top of the guide bar may push the guide bar rapidly back towards the operator.
- Either of these reactions may cause you to lose control of the saw which could result in serious personal injury. Do not rely exclusively upon the safety devices built into your saw. As a chainsaw user, you should take several steps to keep your cutting jobs free from accident or injury.
- Kickback is the result of tool misuse and/or incorrect operating procedures or conditions and can be avoided by taking proper precautions as given below:
- Maintain a firm grip, with thumbs and fingers encircling the handles, with both hands and position your body and arm to allow you to resist kickback forces. Kickback forces can be controlled by the operator, if proper precautions are taken. Do not let go of the chain saw.
- Only use replacement bars and chains specified by the manufacturer. Incorrect replacement bars and chains may cause chain breakage and/or kickback.
- Follow the manufacturer's sharpening and maintenance instructions for the saw chain. Decreasing the depth gauge height can lead to increased kickback.

d) Saw Chain Oil

The lifetime of the chain and guide bar depends greatly on the quality of lubricant used.

Choose a chain lubricant that is environmental friendly.

Use only quality chainsaw oil without sticking additive for lubricating the saw chain and guide bar.



Do not use used or recycled oil, as it could damage the oil pump!

Used oil does not have the required lubricating properties for lubricating the saw chain and, in addition, it is harmful for the environment.



Oils for saw chains stick when not being used for longer time. This can cause damage to oil pump or parts leading the oil. Therefore, prior to each storage:

- Empty the oil from oil tank.
- Fill in the tank with little engine oil.
- Allow the chain saw to run for some time to enable the oil leadings and oil pump clean.
- Before other use of the chainsaw, refill the tank with oil for saw chains again.

Store oil in certified containers (such as jerrycans).

e- Filling the oil tank

Clean the oil filler cap and its circumference before opening it, so as to avoid impurities getting inside the tank.

Fill in the tank.

Screw the oil tank cap and wipe away any oil spills.



In order to lubricate the saw chain sufficiently, there must be enough saw chain oil in the tank at all times. The oil level can be checked in the viewing glass. The oil level may not be below or above "MIN" or "MAX".

f- Saw chain lubrication

To avoid premature wear of the tool, the chain and the guide bar must be lubricated homogeneously throughout the operation.

The lubrication is automatic.

Never use the chainsaw if the chain is not lubricated. If the chain is dry, the entire cutting device may become damaged.

It is therefore essential to check both the lubrication of the chain and the oil level before each use.

Never use the chainsaw when the oil level is below the level marked "Min."

- Minimum - If the oil level is only about 5mm above the bottom edge of the gauge, add oil.

- Maximum - Add oil until the tank is filled to the level marked "Max.".

5.3.2- Hedge Trimmer

- In addition to its trimming function, the tool can be used to cut small brushes or trim small bushes.

- The trimming cut will be improved if an angle of 5°, between the hedge and the blade, is kept during the operation. (ill.2)

- Both sides of the cutting blades allow to trim both ways: from right to left or left to right (ill.3).

- To achieve a regular trim, we recommend you to limit the side of the hedge with a wire or line.

Only the branches higher than the top of the wire or line should be cut. (ill.4)

- The sides of a hedge should be trimmed from bottom to top. (ill.5)

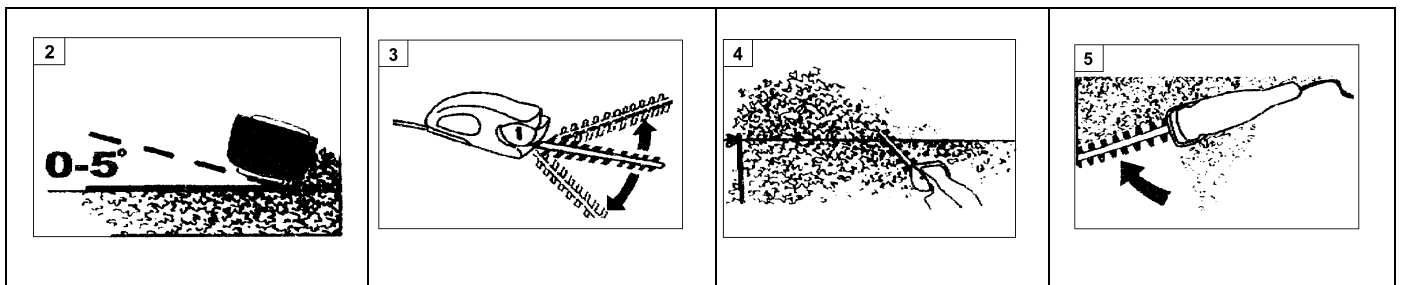

Important :

- Large branches should be cut with shears.

- In case the blades get blocked, stop and unplug the hedge trimmer. Then, remove the blockage.

5.3.3- Brush cutter / grass trimmer

a) Cutting with a metal blade

The 3-tooth metal blade provided with the machine is intended for cutting brushes and weeds.

Do NOT use saw blade with this machine.

WARNING! 1. Do not use a brush cutter for cutting trees

2. Do not cut with dull, cracked or damaged metal blade.

3. Before cutting, inspect working area for obstructions (such as boulders, metal stakes or strands of wire from broken fences) and remove them. If an obstruction cannot be removed, mark its location so that you can avoid it with the blade.

Rocks and metal will dull or damage the blade.

Wires can catch on the blade head and flap around or be thrown into the air.

4. Use the shoulder harness at all times! Harness the unit on the right side of your body. Adjust the harness so that the unit hangs a few inches above ground level.



SCYTHING WEEDS: This is cutting by swinging the blade in a level arc.

This method quickly allows to clear areas of field grass and weeds.

Scything should not be used to cut large, tough weeds or woody growths.

Scything can be done in both directions (warning! Debris may be thrown towards user's direction), or just in one direction (which results in the debris being thrown away from user).

For that, use the side of the blade that is rotating away from you and tilt down the blade slightly on this same side.

If kickback occurs, the blade may be dull, or the material so thick and hard that you should use other tool instead of this machine.

Do not force the blade to cut.

Do not change the angle of cut during operation.

Avoid using any pressure or leverage which could cause the blade to bind or crack.

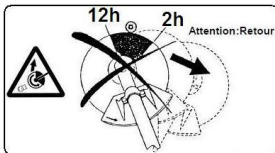

Kickback

An uncontrolled kickback of the blade may occur when using the brush cutter.

- This kickback phenomenon occurs in particular when performing cuts in the critical angle of the blade, i.e. the angle between 12-and-2 O'clock.

- Never use the trimmer in the blade angle between 12-and-2 o'clock.

- Never use such a blade angle for cutting solid materials such as bushes, roots etc whose diameter is greater than 3cm, because the trimmer could then be violently projected to the side and may cause injury.

- This uncontrolled kickback of the blade is more likely to occur when the user cannot see the material being cut.

- This uncontrolled kickback can cause serious injury or even death, to the user or other people or animals. Always keep people and animals at least 15m away from the machine.

b) Cutting with a Nylon head

TRIMMING: This is feeding the trimmer carefully into the material you wish to cut.

Tilt the head slowly to direct debris away from you.

If cutting up to a barrier such as fence, wall or tree, approach from an angle where any debris ricocheting off the barrier will fly away from you, Move the line head slowly until the grass is cut right up the barrier, but do not jam (overfeed) the line into the barrier.

If trimming up to a wire mesh or chain linked fence be careful to feed only up to wire. If you go too far the line will snap off around the wire. Trimming can be done to cut through weed stems one at a time. Place the trimmer line head near the bottom of the weed-never high up which could cause the weed to chatter and catch the line. Rather than cut the weed right through, just use the very end of the line to wear through the stem slowly

SCALPING AND EDGING: Both of these are done with the line head tilted at a steep angle.

Scalping is removing top growth, including roots, leaving the earth bare.

Edging is trimming the grass back where it has spread over a sidewalk or drive way.

During both edging and scalping, hold the unit a steep angle and in a position where the debris and any dislodged dirt and stones, will not come back towards you even if it ricochets off any hard surface.

Although the figures show examples of how to edge and scalp, every operator must find for himself the angles which suits his body size and cutting situation

WARNING! Do not use a steel blade for edging or scalping

Do not trim in any area where there are strands of fencing wire.

Do not cut where you cannot see what the cutting device is cutting

Adjusting the line length



1. The grass trimmer is equipped with a semi-auto type nylon line head that allows the operator to advance the line without stopping the engine.
2. When the line becomes short, lightly tap the head on the ground while running the engine at full throttle.
- 3 Each time the head is bumped, the line advances about 25 mm.
4. For better effect, tap the head on bear ground or hard soil.
5. Avoid bumping in thick, tall grass or soft ground.

VI. MAINTENANCE AND STORAGE



Before any intervention on product, ensure that switch is off and tool's plug is disconnected from its power supply.

6.1- Maintenance

- Always wear gardening gloves when handling or working near the sharp blades / chain.
- Check your machine regularly before starting any work. Check the machine carefully and replace worn or damaged parts for safety.
- Keep all nuts, bolts and screws tight to be sure that the machine is in safe working condition.
- Damaged cutter blades / chain have to be repaired or exchanged by a qualified person before working with the machine.
- Do not attempt to repair the machine yourself, to avoid any danger.
- Only use original accessories and spare parts.

6.2- Cleaning

a) Clean the plastic parts with a soft and clean cloth and dry the housing carefully.

Do not use aggressive cleansing agents (solvents, abrasive cleansers) or an abrasive sponge or any sharp objects.

- Do not use any caustic chemicals to clean the plastics parts.
- Never put or immerse the product in water or any liquid, and ensure that water does not penetrate the tool. Never splash with water or clean with high pressure hose! Do not clean under running water.

b) After each cutting operation, clean the cutting blade with a soft brush and cloth with lubricating oil and spray a thin layer of protective oil on the whole blade.

c) Always keep the ventilation slots in motor housing clean. Clean ventilation holes with soft brush.

6.3- Storage

- Keep product, user manual and accessories in the original packaging.
- Clean tool before storage.
- Always lubricate the cutter blade with protective oil spray before storage.
- Store the machine with the supplied cutter blade protection cover.
- It is recommended to store the product in a clean, dry location, protected from humidity, frost and dust, and keep it out of children's reach (e.g. high or in a locked up place).
- Do not store product in temperatures lower than 0°C (32°F)
- Do not place or store any object on top of the product.

6.4- Disposal

- **Cutting remnants:** do not throw with household rubbish or in the environment. Dispose of cutting remnants in rubbish collection centres or seek advice from your local municipality.

- **Tool:** do not dispose with household garbage. Do not throw into the environment.

Dispose of the product in a collection centre for waste of electrical and electronic equipment, or a waste drop-off centre; or seek advice from your local municipality.

- Proceed with disposal of remnants, the tool, accessories and packaging according to local regulations regarding the protection of the environment.



IT – Traduzione dell'istruzioni Originali

I. Legenda

II. Caratteristiche

III. Istruzioni di sicurezza

IV. Per iniziare

V. Funzionamento

VI. Manutenzione e stoccaggio

I. PARTS LIST

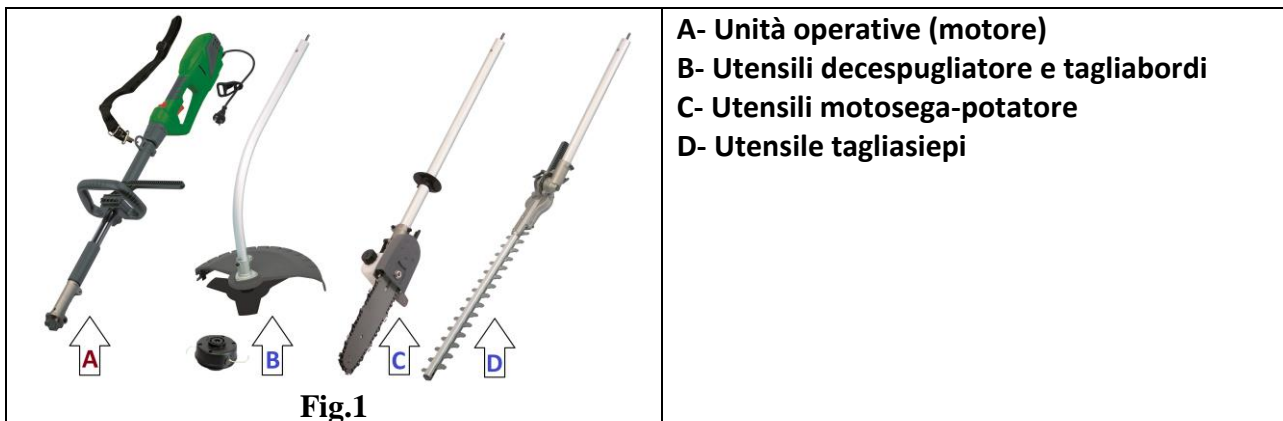











II. CHARACTERISTICS

Descrizione	Strumento da giardino multifunzione
Riferimento	PR4EN1ELEC / 515376
Modello	M1EG-DU01-900
Voltaggio	230-240V ~ 50Hz
Potenza	0,9kW
Classe di protezione	II
Velocità a vuoto	6900 min ⁻¹
Peso netto (approx)	Peso motore solo: 2,82kg -- con accessorio tagliasiepi: 3,90kg -- con accessorio tagliaerba: 3,90kg -- con accessorio potatore: 4,70kg -- con accessorio tagliabordi: 4,70kg
Decespugliatori	velocità a vuoto n _o : 6900 min ⁻¹ Lama 3-denti in metallo : Ø 230mm x Ø 25mm x 1.4mm Diametro di taglio: 230mm
Tagliaerba	velocità a vuoto n _o : 7200 min ⁻¹ Diametro di taglio: 360mm
Motosega-potatore	velocità a vuoto n _o : 4500 min ⁻¹ lunghezza di taglio 230mm barra di guida: 10'' Catena : 10'' ; 36 denti; Calibro 0.050''; Passo 3/8'' velocità catena a vuoto: 6,5m/s capacità serbatoio olio: 100cm ³ Angolo di taglio regolabile in 5 posizioni : 0°/22.5°/45°/67.5°/90°
Tagliasiepi	velocità a vuoto n _o : 1000 min ⁻¹ lunghezza di taglio 410mm diametro di taglio Ø 20mm Lama regolabile angolo 180°. Angolo di taglio regolabile in 7 posizione (+90° a -45°) + 1 posizioni di riposo

Livello vibrazione (K=1.5 m/s ²)	Maniglia anteriore	Maniglia posteriore
Decespugliatori	2,785 m/s ²	2,720 m/s ²
Tagliaerba	2,785 m/s ²	2,720 m/s ²
Motosega-potatore	3,146 m/s ²	2,219 m/s ²
Tagliasiepi	2,725 m/s ²	3,056 m/s ²

Livello sonoro (acustico) K= 3 dB(A)	Pressione livello sonoro (L _{PA})	Potenza livello sonoro (L _{WA})	
		Misurata	Garantita
Decespugliatori	90.2dB(A)	99.27 dB(A)	103dB(A)
Tagliaerba	91.2dB(A)	102.47dB(A)	105dB(A)
Motosega-potatore	90.35dB(A)	102.36dB(A)	106dB(A)
Tagliasiepi	90,22dB(A)	101,22dB(A)	106dB(A)

Simboli

	<p>Attenzione! Leggere il manuale di istruzioni prima di utilizzare questa macchina o prima di effettuare qualsiasi procedura (ad esempio pulizia, manutenzione, riparazione ...) sullo strumento.</p> <p>Seguire tutte le avvertenze e le precauzioni di sicurezza per evitare rischi</p>
	<p>Non esporre a condizioni atmosferiche (ad esempio, tempesta, pioggia, neve ...) o di umidità.</p> <p>Non usare in ambienti umidi o bagnati o sotto la pioggia.</p> <p>Non lasciare all'aperto sotto la pioggia.</p>
	Attenzione! Pericolo di lesioni e / o danni e / o deterioramento del prodotto in caso di non conformità ai requisiti di sicurezza.
	Prodotto in classe II con doppia o rinforzata isolamento
	Indossare accessori di protezione : casco, occhiali e cuffie per le orecchie
	Indossare accessori di protezione : cuffie per le orecchie e occhiali di protezione
	Indossare guanti e scarpe protettivi
	Indossare abiti appropriati
	<p>Tenere tutte le parti del corpo (ad esempio mani e piedi) a distanza dal dispositivo di taglio (lama / filo di nylon / catena).</p> <p>Pericolo di lesioni: lame affilate/ catena.</p> <p>Non toccare o afferrare le lame / filo di nylon / catena quando il prodotto è a riposo o durante il funzionamento.</p> <p>Si raccomanda di indossare guanti protettivi per operare su lame / catena.</p>
	<p>Non toccare</p> <p>Dopo un uso intensivo i bordi del tagliabordi può essere caldo</p>
	<p>Tenere persone (es. bambini) e gli animali lontano dal prodotto e dall 'area di lavoro. Altre persone e animali dovranno rimanere ad una distanza di sicurezza di 3 metri o più quando l'utensile viene utilizzato. L'operatore è l'unico responsabile per terzi presenti nell'area di lavoro. Smettere non appena qualcuno entra nell'area di lavoro</p>

	<p>Tenere persone (es. bambini) e animali lontano dal prodotto e area di lavoro. Altre persone e animali dovranno rimanere ad una distanza di sicurezza di 15 mt o più quando il motore viene utilizzato</p>
	<p>Attenzione! Pericolo di lesioni da parti volanti! Attenzione! Rischio di proiezione (ad esempio pietre o altri oggetti ...) Tenere persone (es. bambini) e animali lontano dal prodotto e area di lavoro</p>
	<p>Attenzione! Contraccolpo. Un contraccolpo incontrollato della lama possono verificarsi nell'utilizzo del decespugliatore, soprattutto quando la lama rotante incontra o colpisce un oggetto duro nella zona critica (ovvero l'angolo di lama compreso tra le 12 e le 2). Rischio di gravi lesioni o morte.</p>
	<p>Attenzione al taglio di rami sopra la testa, possono cadervi addosso.</p>
	<p>Attenzione alle linee elettriche aeree. Tenersi lontano. Non toccare prese di corrente o linee telefoniche. Queste linee sono ad alta tensione e vi è una grave rischio di scosse elettriche. Mantenere una distanza minima di 10 m.</p>
	<p>Livello sonoro. Indossare protezioni per le orecchie</p>
	<p>Lo strumento è conforme alle norme europee</p>
	<p>Tenere il cavo di alimentazione e / o la prolunga lontano dal dispositivo di taglio e dall'area in cui si sta operando.</p>
	<p>Scollegare immediatamente l'utensile dalla rete elettrica se il prodotto, il cavo di alimentazione o il cavo di prolunga si danneggiano o tagliano durante il funzionamento. Scollegare l'utensile tirando la spina. Non tirare il cavo. Scollegare l'utensile dalla rete elettrica prima di eseguire qualsiasi intervento di manutenzione o di pulizia o qualsiasi altra azione sul prodotto; prima di lasciare lo strumento incustodito o non viene utilizzato per periodi di tempo prolungati.</p>
	<p>Non smaltire questo prodotto con i rifiuti domestici. Smaltire il prodotto nel più vicino centro di riciclo. Si prega di contattare la propria autorità locale o il centro di riciclaggio locale per ulteriori informazioni per smaltimento sicuro.</p>

III. NORME DI SICUREZZA

3.1- Avvertenze generali di sicurezza strumento

AVVERTENZA Leggere tutte le avvertenze e le istruzioni.

La mancata osservanza delle avvertenze e istruzioni può causare scosse elettriche, incendi e / o lesioni gravi.

Salvare tutte le avvertenze e le istruzioni per riferimenti futuri.

Tenere questo manuale a portata di mano in modo da poter far riferimento in un secondo momento in caso di dubbi.

Assicurarsi di includere questo manuale in caso di vendita, prestito, o in ogni altro caso di trasferimento di proprietà di questo prodotto.



ATTENZIONE! Questo prodotto deve essere utilizzato solo da utenti esperti, che hanno letto attentamente questo manuale di istruzioni.

Solo le persone che hanno ricevuto adeguate istruzioni devono utilizzare il prodotto.

Questo apparecchio può essere utilizzato da bambini di età compresa dagli 8 anni in su e da persone con ridotte capacità fisiche, sensoriali o mentali o mancanza di esperienza e conoscenza se sono stati adeguatamente istruiti a riguardo dell'uso dell'apparecchio in modo sicuro e sugli eventuali rischi.

I bambini non devono giocare con l'apparecchio.

Pulizia e manutenzione dello strumento non devono essere eseguite dai bambini senza sorveglianza.

Non permettere ai bambini o persone non familiari con le istruzioni di utilizzare il prodotto

ATTENZIONE! Quando si usano utensili elettrici, seguire sempre le precauzioni di sicurezza di base per ridurre il rischio di incendi, scosse elettriche e lesioni personali.

Il termine "utensile elettrico" nelle avvertenze si riferisce ad utensili (con cavo) azionati a mano o (senza cavi) a batteria.

3.1.1) Sicurezza area di lavoro

a) Mantenere l'area di lavoro pulita e ben illuminata. Aree disordinate o scure facilitano gli incidenti.

b) Non utilizzare utensili elettrici in atmosfere esplosive, come ad esempio in presenza di liquidi infiammabili, gas o polveri. Gli utensili elettrici creano scintille che possono accendere polveri o fumo.

c) Tenere lontani i bambini ed altre persone durante l'utilizzo dello strumento. Le distrazioni possono fare perdere il controllo.

Non lasciare persone, specialmente bambini, che non partecipano al lavoro tocchino l'utensile o il cavo di alimentazione o la prolunga e mantenerli lontano dalla zona di lavoro.

Tenere il prodotto lontano dalla portata dei bambini o dal loro ambiente. Non permettere mai a bambini di utilizzare lo strumento. I bambini devono essere sorvegliati per assicurare che non giocano con lo strumento.

3.1.2) Sicurezza elettrica

a) La spina di corrente dovrà essere adatta alla presa. Non modificare la spina in alcun modo. Non utilizzare spine con adeguamento (a terra) o utensili elettrici con messa a terra. Le spine non modificate e le prese adatte riducono il rischio di scosse elettriche.

b) Evitare il contatto del corpo con superfici collegate a terra: come tubi, radiatori, fornelli e frigoriferi. Vi è un aumento del rischio di scossa elettrica se il corpo è messo a massa.



- c) Non esporre gli elettrodomestici alla pioggia o all'umidità. Infiltrazione di acqua in un utensile elettrico aumentano il rischio di scosse elettriche.
- d) Non abusare del cavo. Non usare mai il cavo per trasportare, tirare o scollegare l'utensile. Tenere il cavo lontano da fonti di calore, olio, bordi taglienti o parti in movimento. I cavi danneggiati o aggrovigliati aumentano il rischio di scosse elettriche.
- e) Qualora si voglia usare l'utensile all'aperto, utilizzare una prolunga adatta per uso esterno. L'uso di un cavo adatto per uso esterno riduce il rischio di scosse elettriche.
- f) Se la gestione di un utensile elettrico in un luogo umido è inevitabile, utilizzare un dispositivo di corrente residua (RCD) con alimentazione protetta. L'uso di un interruttore di sicurezza riduce il rischio di scosse elettriche.

3.1.3) Sicurezza personale

- a) È importante concentrarsi su ciò che si sta facendo e usare il buon senso quando si utilizza un utensile elettrico. Non utilizzare un utensile in caso di stanchezza o sotto l'effetto di droghe, alcol o medicinali. Un attimo di distrazione durante il funzionamento di utensili elettrici può provocare gravi lesioni personali.
- b) Utilizzare dispositivi di protezione individuale. Indossare sempre protezioni per gli occhi. Dispositivi di protezione come la maschera antipolvere, scarpe di sicurezza antidrucciolo, un casco o protezioni oculari adeguate sono condizioni per ridurre le lesioni personali.
- c) Evitare l'accensione involontaria. Assicurarsi che l'interruttore sia in posizione OFF prima di collegare alla presa di alimentazione e / o batteria, raccogliere o trasportare lo strumento. Portare utensili elettrici con il dito sull'interruttore o strumenti con corrente elettrica possono provocare incidenti.
- d) Rimuovere la chiave o altri strumenti di regolazione prima di accendere l'utensile a motore. Una chiave inglese o una chiave attaccata ad una parte rotante della macchina può provocare lesioni personali.
- e) Non sbilanciarsi. Tenere i piedi in equilibrio in ogni momento. Questo consente un migliore controllo dello strumento in situazioni inaspettate.
- f) Vestirsi correttamente. Non indossare abiti larghi o gioielli. Tenere i capelli, i vestiti e guanti lontano dalle parti in movimento. Vestiti leggeri, gioielli o capelli lunghi potranno impigliarsi nelle parti in movimento.
- g) Se i dispositivi sono previsti per il collegamento ad utensili di aspirazione della polvere e agli impianti di raccolta, assicurarsi che siano correttamente collegato e utilizzati. L'utilizzo di un'aspiratore polvere può ridurre i rischi legati alla polvere.

3.1.4) Uso e manutenzione dell'utensile

- a) Non forzare l'utensile. Utilizzare lo strumento adatto all'applicazione. L'uso dell'utensile adatto renderà migliore e più sicuro il lavoro per il quale è stato concepito.
- b) Non utilizzare l'utensile elettrico se l'interruttore accendere e spegnere non gira. Un utensile elettrico che non può essere controllato con l'interruttore è pericoloso e deve essere riparato.
- c) Staccare la spina dalla presa di corrente e / o il gruppo batteria dall'utensile prima di effettuare qualsiasi regolazione, cambio di accessori o riporre gli utensili. Tali misure di sicurezza preventive possono ridurre il rischio di avvio accidentale dell'utensile.
- d) Custodire gli utensili elettrici inutilizzati fuori dalla portata dei bambini e non permettere alle persone senza familiarità con lo strumento o senza istruzioni di operare con lo strumento. Gli utensili elettrici sono pericolosi nelle mani di utenti inesperti.
- e) Manutenzione degli elettrodomestici. Controllare il funzionamento delle parti in movimento, rottura di parti e qualsiasi altro stato che potrebbero influenzare il funzionamento dello strumento. In caso di danneggiamento, riparare lo strumento prima dell'uso. Molti incidenti sono causati da una cattiva manutenzione dello strumento.
- f) Mantenere gli utensili da taglio affilati e puliti. Gli utensili da taglio con bordi affilati, sono meno soggetti al bloccaggio e sono più facili da controllare.



g) Utilizzare utensili elettrici, accessori, attrezzi, ecc. in accordo con le istruzioni di questo manuale, tenendo conto delle condizioni di lavoro, e il lavoro da svolgere. L'uso di utensili elettrici per usi diversi da quelli consentiti potrà dar luogo a situazioni di pericolo

3.1.5) Servizio

a) Fate riparare lo strumento da un tecnico qualificato utilizzando solo pezzi di ricambio originali. Questo farà sì che la sicurezza dell' utensile venga mantenuta.

b) Far riparare da personale qualificato. Qualsiasi protezione o qualsiasi altra parte che siano danneggiati dovranno essere riparati da parte di un Centro Assistenza Autorizzato, se non diversamente indicato nel presente manuale di istruzioni.

Questo strumento elettrico rispetta le norme di sicurezza. Eventuali riparazioni dovranno essere effettuate solo da personale qualificato e con pezzi di ricambio originali. In caso contrario, questa mancata precauzione può causare un notevole pericolo per l'utente. L'uso di un ricambio non autorizzato e il non rispetto delle istruzioni di manutenzione possono provocare lesioni o danni.

c) Mantenere gli utensili con cura. Mantenere gli utensili da taglio affilati e puliti per un migliore e più sicuro rendimento.

Seguire le istruzioni per la lubrificazione e la sostituzione degli accessori. Mantenere le impugnature asciutte, pulite e prive di olio e grasso.

Nota: Scollegare l' utensile quando non viene utilizzato, prima della manutenzione e prima di cambiare gli accessori, come il dispositivo di taglio.

3.2 Misure di sicurezza

3.2.1- Preparazione iniziale prima del funzionamento

- Quando si utilizza lo strumento, indossare sempre pantaloni lunghi, così come calzature robuste e chiuse che forniscono un buon supporto. NON azionare lo strumento indossando pantaloncini, a piedi nudi o indossando sandali aperti!

- Non indossare abiti larghi o gioielli che possono impigliarsi nelle parti in movimento. Tenere i capelli lunghi lontano dalle parti in movimento (ad es. mettete in una retina per capelli.)

- Indossare dispositivi di protezione e indossare sempre occhiali protettivi durante il funzionamento dello strumento.

Indossare dispositivi di protezione: come una mascherina antipolvere, calzature antiscivolo, guanti, casco e protezioni per l'udito (a seconda del tipo e dell'uso del dispositivo elettrico interessato) riduce il rischio di lesioni.

- Quando si eseguono lavori che sollevano polvere, indossare una maschera protettiva anti polvere per evitare irritazioni.

- Ogni volta prima di utilizzare lo strumento, verificare l'integrità del cavo di alimentazione del prodotto e il proprio cavo di prolunga per verificare segni di danni e l'invecchiamento. Non utilizzare lo strumento se il cavo è danneggiato o usurato. – Gli strumenti devono essere utilizzati solo quando gli accessori sono in perfette condizioni.

Eventuali componenti danneggiati o difettosi devono essere riparati da un tempo tecnico qualificato immediatamente. Non tentare mai di utilizzare uno strumento non completo, non completamente montato o modificato.

- In nessun caso usare lo strumento mentre i dispositivi di sicurezza o protezioni non sono montati

- Utilizzare solo un cavo di prolunga resistente alle intemperie dotato di aggancio IEC 60320-2-3. Solo le prolunghette adatte per utilizzo esterno devono essere usate all'aperto.

Ogni cavo di estensione utilizzato deve avere una sezione minima di 1.5mm². Tutte le collegamenti alle prese dovrebbe avere una messa a terra e protezione anti acqua.

- Pulire l'area di lavoro:

- Rimuovere tutti i corpi estranei e materiali che possono essere generati dallo strumento,

- Identificare le aree a rischio o oggetti rigidi per evitare di danneggiare lo strumento.



3.2.2 Prima di avviare il prodotto-

- Regolamenti locali o nazionali possono limitare l'uso del prodotto in determinate ore del giorno e solo da alcuni utenti; informatevi con le autorità locali.

- Non utilizzare mai questo prodotto quando siete stanchi, malati, o turbati, o sotto l'effetto di farmaci che possono indurre al sonno o se siete sotto l'influenza di alcool o droghe

- Usare il prodotto solo se assemblato completamente

NON utilizzare il prodotto se il dispositivo di protezione non è completamente e correttamente assemblato !

- Prima di ogni utilizzo, controllare lo strumento per eventuali segni di danneggiamento.

- Prima di ogni utilizzo, controllare il cavo di alimentazione per segni di danni. In nessun caso utilizzare il cavo di alimentazione se mostra segni di danneggiamento .

- Utilizzare solo prolunghes a anti-spruzzo approvato per uso esterno e contrassegnato di conseguenza.

Fare una matassa nella prolunga e appendere nel supporto del cavo.

- Assicurarsi che lo strumento sia collegato ad una presa convenzionale con alimentazione in corrente alternata a 230V.

- Lo strumento può essere collegato ad una presa 230V AC con 10 ampere di protezione del fusibile.

La presa elettrica deve essere protetta da un interruttore di circuito di dispersione a terra (ELCB) con una corrente massima di 30mA attivazione (cioè lo strumento deve essere fornito con un Dispositivo Corrente Residua (RCD) con corrente non superiore a 30mA

3.2.3 Durante l'uso

- Dirigere sempre il cavo verso la parte posteriore lontano dallo strumento e percorso di lavoro sempre. Rendere sicuro il cavo di alimentazione tenendolo dietro e lontano dal dispositivo mentre si lavora.

- Se il cavo di alimentazione o la prolunga si danneggiano durante l'utilizzo, scollegare il cavo di alimentazione immediatamente. **NON TOCCARE IL CAVO PRIMA DI SCOLLEGARE IL CAVO DI ALIMENTAZIONE** dalla fonte di alimentazione.

- Se il cavo di alimentazione è danneggiato, esso deve essere sostituito dal fabbricante, il suo servizio assistenza o personale ugualmente qualificato al fine di evitare pericoli .

- Non trasportare l'utensile per il cavo. Non usare mai il cavo di alimentazione come maniglia per sollevare o trasportare lo strumento.

- Staccare sempre il prodotto dalla rete nelle circostanze seguenti:

- Ogni volta che si lascia l'utensile, quando lo strumento non è in uso, durante il trasporto, o viene lasciato incustodito.

- Prima di rimuovere un'ostruzione; prima di fare un controllo , la pulizia o la rimozione di residui di taglio.

- Prima di controllare, pulire o lavorare col prodotto, fare manutenzione o applicare accessori ad esso.

- Se il dispositivo colpisce un oggetto estraneo (es. recinto ...) o vibra in modo anomalo.

- Se l'utensile si scontra con qualsiasi oggetto durante l'utilizzo, fermarlo e controllare che non sia danneggiato. Sostituire o riparare eventuali parti danneggiate in un centro assistenza qualificato.

- Utilizzare lo strumento alla luce del giorno o con un'illuminazione adeguata (buona luce artificiale).

- Non sbilanciarsi. Tenere i piedi, in equilibrio in ogni momento.

- Tenete a mente che la potenza generata da un dispositivo elettrico può far perdere l'equilibrio. Pertanto, assicuratevi che i vostri piedi siano ben piantati e che il vostro corpo sia ben in equilibrio quando si utilizza il prodotto.

- Non usare mai lo strumento su aree umide o erba bagnata. L'uso dello strumento in zone di pendenza:

- Non lavorare in zone con pendenze eccessive.



- Essere sempre sicuro del vs equilibrio nei tratti scoscesi. Posizionarsi in orizzontale al pendio e assicurarsi che i vostri piedi siano piantati saldamente.
- Prestare particolare attenzione ogni volta che cambiate direzione mentre si lavora su un pendio.
- Camminare, non correre mai. Camminare a passo misurato durante il funzionamento dello strumento. **NON CORRERE**
- Mantenere i fori di ventilazione (prese d'aria di raffreddamento) liberi, liberi da detriti e puliti in ogni momento.
- Non date per scontato la vostra conoscenza dello strumento. Ricordate che una frazione di secondo di negligenza è sufficiente a causare gravi danni . Siate consapevoli di quello che vi circonda e stare all'erta per potenziali pericoli che non potete sentire durante il funzionamento dello strumento.
- Ogni distrazione può far perdere il controllo dell'utensile. Se qualcuno ti chiama, fermare lo strumento prima di voltarsi verso il chiamante.

3.2.4 Prima della manutenzione e stoccaggio

- Mantenere sempre ben fissati tutti i dadi, bulloni e viti, per essere sicuri che lo strumento sia in buone condizioni di funzionamento
- Controllare i dispositivi di taglio frequentemente per verificare eventuali segni di usura e / o deterioramento.
- Sostituire eventuali parti danneggiate o usurate.
- Assicurarsi di usare esclusivamente pezzi di ricambio e accessori originali .
- Per motivi di sicurezza, eventuali, componenti usurati o danneggiati devono essere riparati o sostituiti da un tecnico qualificato immediatamente.
- Quando non si usa, conservare lo strumento in un luogo asciutto e non accessibile ai bambini.

(A) Ulteriori norme di sicurezza per il taglia siepi

- a) Mantenere tutte le parti del corpo lontano dalla lama. Non rimuovere materiale tagliato o tenere materiale da tagliare quando le lame sono in movimento. Assicurarsi che l'interruttore sia spento prima di rimuovere materiale inceppato. Un momento di disattenzione durante l'uso del taglia siepi può causare gravi lesioni personali
- b) Trasportare il taglia siepi tramite la maniglia con la lama bloccata. Quando si trasporta o si ripone il taglia siepi montare sempre la protezione del dispositivo di taglio. La corretta manipolazione del taglia siepi ridurrà le lesioni personali dovute alle lame
- c) Tenere il taglia siepi da solo su superfici isolate, poiché le lame potrebbero venire in contatto con fili nascosti o il proprio cavo. Lame che vengono a contatto con un filo "vivo" possano scoprire parti metalliche " vive" e potrebbe dare all'operatore una scossa elettrica.
- d) Tenere il cavo lontano dalla zona di taglio. Durante il funzionamento, il cavo potrebbe essere nascosto da arbusti e può essere accidentalmente tagliato dalla lama.
- e) Non usare il taglia siepi sotto la pioggia.
- f) Indossare guanti da lavoro, occhiali di sicurezza, scarpe robuste e pantaloni lunghi quando si utilizza la macchina
- g) Utilizzare sempre entrambe le mani per tenere lo strumento.
- h) Lo strumento è progettato per tagliare siepi. Non tagliare i rami, legno duro o simili con questa utensile.
- i) Non tentare di rimuovere una lama inceppata/ bloccata prima di spegnere e scollegare l'utensile.
- j) Ripulire il bordo da oggetti nascosti per esempio fili ecc. prima di iniziare a lavorare.
- k) assumere sempre una posizione sicura in piedi quando si utilizza la macchina, soprattutto se si utilizza una scala.
- l) Non afferrare la lama del taglia siepi e /o il taglia siepi per la protezione.
- m) Durante il funzionamento, le persone e gli animali dovrei rimanere ad una distanza di almeno 3

metri o più.

L'operatore è responsabile di terzi presenti nell'area di lavoro.

- n) Non utilizzare il tagliaerba a piedi nudi o con sandali aperti. Indossare sempre scarpe chiuse e pantaloni lunghi robusti. Si raccomanda l'uso di guanti robusti, calzature antiscivolo e occhiali di sicurezza. Non indossare abiti larghi o gioielli, tutte cose che possono essere catturati da parti in movimento.
- o) Controllare accuratamente la zona dove il tagliaerba deve essere usato e rimuovere tutti i cavi e eventuali oggetti estranei.
- p) Prima dell'operazione, controllare le lame, i bulloni delle lame e il gruppo lama per verificare usure o eventuali danni. Non utilizzare con un dispositivo di taglio danneggiato o eccessivamente usurato.
- q) Non usare mai il tagliaerba con le protezioni difettose o fuori posto.
- r) Prima del funzionamento, assicurarsi sempre che tutte le maniglie e le protezioni fornite siano correttamente montate sul tagliaerba. Non tentare mai di usare un tagliaerba incompleto o con una modifica non autorizzata.
- s) Mentre si utilizza il tagliaerba essere sempre sicuri di avere una posizione operativa sempre sicura, soprattutto quando si utilizza una scala o dei gradini.
- t) Lubrificare sempre la lama di taglio con spray protettivo prima di riparlo.
- u) Mantenere sempre ben fissati tutti i dadi, bulloni e viti, per essere sicuri che lo strumento sia in condizioni di funzionamento sicure.

(B) Norme di sicurezza supplementari per lo potatore

- a) Tenere il gruppo di taglio del palo estensibile sega ad almeno 10 m di distanza dalle linee elettriche.
- b) Indossare protezioni per le orecchie e la testa così come i vestiti lunghi, robusto e durevole, calzature antiscivolo.
- c) Se sei un principiante chiedere istruzioni prima di utilizzare l'unità per la prima volta da soli.
- d) Non utilizzare l'unità quando si è stanchi o malati o sei sotto l'effetto di medicinali, droghe o alcool.
- e) Prendersi frequentemente una lunga pausa e cambiare posizione per evitare di stancarsi troppo presto.
- f) Mantenere gli altri, in particolare i bambini e gli animali strani, lontano dalla zona di attività.
- g) Togliere i rami in sezioni.
- h) Quando si lavora al di sopra della testa potrebbero cadere ritagli che potrebbero interferire con il vs lavoro o ferirvi.

ATTENZIONE : Il palo-sega estensibile ha la capacità di tagliare i rami che potrebbe uccidere te e altre persone quando cade.

- i) Prima di iniziare a lavorare rimuovere eventuali detriti dal suolo per evitare di inciampare.
 - j) Stare sempre in una posizione sicura e di mantenere l'equilibrio.
 - k) Tenere sempre il collegamento e cavi di prolunga o dietro la sega o lontano dalla zona di taglio.
 - l) Utilizzare solo parti di ricambio autorizzati dal produttore, in particolare per quanto riguarda la catena e guida catena.
 - m) Quando si tagliano rami, essere a conoscenza di un possibile contraccolpo.
- Una volta che il ramo è tagliato parzialmente, si può piegare verso il basso e bloccare la catena.

Cause e prevenzione del contraccolpo:

Il contraccolpo può verificarsi quando la punta della barra di guida tocca un oggetto o quando il legno si chiude e stringe la catena nel taglio.

- Il contattato con la punta in alcuni casi prevede una reazione inversa improvvisa, portare la barra in alto e indietro verso l'operatore.

- La catena si inceppa lungo la parte superiore della barra di guida e può spingere la barra di guida rapidamente indietro verso l'operatore.



- Una di queste reazioni potrebbero portare a perdere il controllo della motosega con conseguenti gravi lesioni personali. Non basarsi solo sui dispositivi di sicurezza della sega. Come utilizzatore della motosega, dovrei prendere diverse misure per mantenere il posto di lavoro esente da danni o lesioni.

- Il contraccolpo è il risultato di un uso improprio dell' utensili e / o procedure operative errate e può essere evitato adottando adeguate precauzioni come sotto riportato:

- Utilizzare solo barre e catene specificate dal produttore. Barre e catene errate possono causare rotture e / o contraccolpi.

- Seguire le istruzioni del produttore per l' affilatura e la manutenzione per la catena. Diminuendo l'altezza della profondità può portare a una maggiore possibilità contraccolpo.

n) Tenere sempre una posizione sicura e utilizzare la motosega solo quando si è in piedi, su una superficie piana e sicura. Superfici scivolose o instabili come scale possono causare la perdita dell' equilibrio o del controllo dello strumento.

o) Trasportare lo sfrondatore spento, per la maniglia davanti, la catena in avanti quando si trasporta o si depone lo strumento, mettendo sempre il copri barra di guida.

La corretta gestione dello sfrondatore può ridurre la probabilità di contatto accidentale con la catena in movimento.

p) Mantenere le impugnature asciutte, pulite e prive di olio e grasso. Maniglie grasse o oleose sono scivolose, probabile causa della perdita di controllo.

q) Solo legno tagliato. Non utilizzare la motosega potatore di cui sopra per scopi non previsti. Per esempio: non utilizzare per il taglio di plastica, muratura o materiali da costruzione non in legno. L'uso dell' utensile per le operazioni diverse da quelle previste potrebbe causare una situazione di pericolo.

r) Il potatore motosega è destinato per il taglio di alberi e arbusti per uso privato. Strumento **non** adatto per taglio di alberi

(C) Ulteriori norme di sicurezza per decespugliatore & taglia erba

a) Indossare occhiali protettivi e guanti.

b) Non permettere ai bambini o persone non hanno familiarità con le istruzioni di utilizzare la macchina.

c) Arrestare la macchina quando persone, bambini o animali domestici in particolare, si trovano nelle vicinanze. Si consiglia una distanza minima di 15m.

d) Utilizzare solo le macchine alla luce del giorno o luce artificiale brillante.

e) Prima di iniziare ad utilizzare la macchina e dopo ogni impatto controllare che non ci siano segni di usura o danni e le necessario effettuare le riparazioni. Non utilizzare mai la macchina quando la protezione è danneggiato o mancante.

f) Tenere sempre mani e piedi lontani dal gruppo di taglio, soprattutto quando si accende il motore.

g) maneggiare con cura la taglierina – potreste ferirvi. Dopo aver tirato fuori un nuovo filo sempre tenere il motore in normale posizione di lavoro prima di accenderlo.

h) Non utilizzare mai altro che la corretta linea di taglio di nylon.

i) Non utilizzare pezzi di ricambio e gli accessori non forniti o consigliati dal produttore.

j) fare in modo che eventuali fori di ventilazione siano liberi dalla sporcizia. Se necessario, utilizzare un aspirapolvere per eliminare le ostruzioni.

k) Effetto di rimbalzo o ritorno

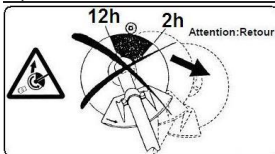

Un ritorno incontrollato della lame può accadere durante l' utilizzo del decespugliatore

Questo fenomeno può verificarsi in particolari per tagli nell' angolo critico della lama cioè fra le ore 12 :00 e 02:00

- Non usare mai il decespugliatore in un angolo della lama 12:00-02:00.

- Non usare mai tale angolo per il taglio di materiali solidi, come arbusti, radici, ecc. il cui diametro è maggiore di 3 cm, perché poi il decespugliatore potrebbe essere proiettato violentemente

a lato e può causare lesioni.

- Questo ritorno incontrollato della lama è più probabile che si verifichi quando l'utente non può vedere il materiale da tagliare.

- Questo ritorno incontrollato può provocare lesioni gravi o mortali, sia all'utente sia ad altre persone o animali. Tenere sempre persone e animali, almeno 15 metri dalla macchina.

l) Spegnerlo durante il trasporto da e per l'area da lavorare sull'oro o tra due aree.

m) Proteggersi contro eventuali pericoli di contatto accidentale con il filo di nylon della lama di taglio

n) Dopo aver riempito il rocchetto, tirare la linea con le mani, e poi portare l'utensile nella normale posizione di funzionamento prima di accenderlo.

o) Non premere con la mano sulla bobina per alimentare la linea, poichè la bobina potrebbe essere calda.

p) Rimuovere eventuali detriti o erba dal rocchetto prima di ricaricare la linea o cambiare il rocchetto

(D) Avvertenze speciali quando si utilizza il prodotto

1. Acquisire familiarità con i comandi e l'uso corretto dello strumento.

Imparare a fermare l'utensile rapidamente in caso di emergenza.

2. L'uso di questo prodotto è vietato ai minori. Gli individui al di sotto dei 16 anni e persone che non conoscono perfettamente le istruzioni, non sono autorizzati a far funzionare la macchina

3. Solo adulti istruiti dovrebbero usare il prodotto. Questo prodotto non è destinato all'uso da parte di persone (compresi i bambini) con capacità fisiche, sensoriali o mentali ridotte, o mancanza di esperienza e conoscenza, a meno che non abbiano la supervisione o istruzioni sull'uso del prodotto da parte di una persona responsabile della loro sicurezza.

4. All'interno dell'area di lavoro, la persona che utilizza il macchinario è responsabile per danni o lesioni a terzi o a loro proprietà causati dalla macchina. Controllare l'area di lavoro e non permettere a terze persone o animali di essere intorno.

5. Durante il funzionamento delle macchine fare molta attenzione e tenere sempre lo strumento con entrambe le mani saldamente.

Assicurarsi di essere in una posizione stabile, sicuro ed equilibrato. L'utensile viene guidato in modo più sicuro con entrambe le mani. Attendere che il motore si sia fermato prima di metterlo giù.

6. Acquisire familiarità con la vostra area di lavoro ed essere sempre pronti ad intervenire in caso di pericoli che non potreste avvertire a causa del rumore prodotto dallo strumento

7. Fare attenzione ad oggetti estranei come recinzioni di filo, radici, detriti ... che possono danneggiare il dispositivo di taglio. Ispezionare a fondo l'area di lavoro quando la macchina deve essere utilizzata e rimuovere tutti gli oggetti estranei che possono rappresentare un pericolo.

Lavorare solo di giorno o con una buona luce artificiale.

8. Stare sempre attenti

Guardate quello che state facendo. Usare il buon senso. Non utilizzare lo strumento quando si è stanchi, sotto l'influenza di alcool, di medicinali o droghe

9. Note

Le precauzioni di sicurezza e le istruzioni contenute in questo manuale non sono in grado di coprire in dettaglio tutte le circostanze e le situazioni che possono presentarsi.

L'operatore e / o l'utente deve usare il buon senso e cautela quando utilizza il prodotto, soprattutto per eventuali questioni non citate nel manuale

10. **Importante:** Spegnerlo e scollegare immediatamente lo strumento al verificarsi di una delle seguenti operazioni:

- Scintille con il fumo che esce dal corpo motore.

- Deterioramento del cavo di alimentazione, cavo di prolunga o interruttore.

- In caso di fumo o di odore di bruciato

- Se il dispositivo di taglio si bloccano.



- Lo strumento non può essere ricollegato alla rete elettrica fintanto che le cause del guasto non siano state scoperte e lo strumento riparato da un tecnico qualificato.
- Le lame del tagliaerba devono essere sempre riparate in coppia.

Nota: Se si notano scintille, attraverso le fessure di ventilazione, quando si rilascia il tasto, questo fa parte del normale funzionamento dello strumento e non è un difetto.

11. Rischi residui

Anche quando lo strumento viene utilizzato come prescritto non è possibile eliminare tutti i fattori di rischio residuo.

I seguenti rischi potrebbero sorgere in relazione alla struttura e il design dello strumento:

- a.. Danni ai polmoni se non viene indossata una maschera anti polvere efficace .
- b. Danni all'udito se la protezione dell'udito non viene indossato.
- c. Difetti di salute derivanti dalle vibrazioni se l'utensile viene utilizzato per un lungo periodo di tempo o non adeguatamente gestito e mantenuto .

12. ATTENZIONE!

Questa macchina genera un campo elettromagnetico durante il funzionamento. Questo campo in alcune circostanze può interferire con impianti medici attivi o passivi. Per ridurre il rischio di lesioni gravi o mortali, si consiglia di persone con protesi mediche di consultare il proprio medico e il produttore dell' impianto

13.  Indossare protezioni acustiche durante il funzionamento l'utensile.

Il valore totale vibrazioni è misurato in conformità con un metodo di prova standard e può essere utilizzato per confrontare un utensile con un altro.

Il valore totale dichiarato può anche essere utilizzato in una valutazione preliminare della vibrazione .

14 Avvertenza:.. emissione di vibrazione durante l' uso effettivo dello strumento può essere diverso dal valore totale dichiarato in base alle modalità di utilizzato dello strumento.

Vi è la necessità di individuare misure di sicurezza per la protezione dell'operatore basate sulla stima di esposizione in condizioni reali di utilizzo (tenendo conto di tutte le parti del ciclo operativo: quali i tempi in cui lo strumento viene spento e quando è esecuzione in aggiunta al tempo di avvio).

15. Vibrazioni

Il prolungato utilizzo di uno strumento (o altre macchine) può esporre l'operatore a vibrazioni che producono dita bianche (sindrome di Raynaud) o sindrome del tunnel carpale.

Questi condizioni possono ridurre la capacità della mano di regolare la temperatura e sentire, causare intorpidimento e può produrre danni ai nervi e la circolazione e necrosi dei tessuti.

Tutti i fattori che contribuiscono alla malattia delle dita bianche non sono noti.

Alcuni dei fattori citati nello sviluppo della malattia delle dita bianche: il freddo, il fumo e le malattie o circostanze fisiche che influenzano vasi sanguigni e il trasporto del sangue, nonché, alti livelli di vibrazione e lunghi periodi di esposizione alle vibrazioni.

Per aiutare nella prevenzione e riduzione del rischio di malattia delle dita bianche, si prega di notare quanto segue:

- Indossare i guanti e tenere le mani al caldo;
- Mantenere una salda presa in ogni momento, non premere le maniglie con pressione costante,
- Fare pause frequenti

L'operatore deve monitorare attentamente lo stato delle loro mani e le dita, e se uno qualsiasi dei sintomi compaiono, consultare immediatamente il medico.

Regolare la cintura a bretelle alla vita per garantire un lavoro comodo e sicuro



IV. PER INIZIARE



Prima di qualsiasi azione sul prodotto, accertarsi che l'interruttore sia in posizione OFF e la spina dell'utensile sia scollegata dalla presa.

4.1 Disimballaggio

- Rimuovere il prodotto dal suo imballo .
- Controllare che l'utensile e gli accessori non siano danneggiati

4.2 . Assemblaggio

4.2.1 – Assemblaggio maniglia (Fig.3)

Allentare la manopola di attacco (A9). Aprire la staffa della maniglia (a).

Montare la maniglia (A7) sul tubo principale (A8).

Chiudere la staffa (a) e stringere bene la manopola (A9).

La maniglia (A7) deve essere posizionato vicino al PE espanso nero.

4.2.2-Collegamento di un accessorio (Fig.4+5+6)

Note iniziali: controllare l'interno dei tubi (A8 e 2) per individuare sporcizia, sabbia o resti di alluminio che potrebbero impedire un facile collegamento .

Alberi di connettori nuovi (1) e tubi (A8 e 2) potrebbero essere un po' stretti all'inizio . Pulire con uno straccio e poi strofinare un po' di olio o vaselina all'interno dei connettori per assicurare un facile

Assemblaggio e disassemblaggio.

Fig.4:

Applicabile soltanto al primo assemblaggio.

Installare la manopola di attacco (A9) sulla staffa del connettore (b) con il dado fornito.

Fig.5:

Allentare la manopola (A9) per aprire leggermente il connettore (b) sul tubo principale (6).

Allineare e collegare l'albero motore (A10) della tubo principale con l'albero motore (1) dell'attrezzo collegato.

Spingere il tubo dell'attrezzo (2) nella staffa del connettore (b).

Fig.6:

Premere il pulsante di bloccaggio (d).

Spingere il tubo (2) nel tubo principale (A8) fino si vede e si sente un clic del pulsante di bloccaggio (d) nel foro (c) che si trova nel connettore (b).

Stringere la manopola (A9).

Per scollegare un tubo d'attrezzo (2) dal tubo principale (A8), allentare la manopola (A9), premere il pulsante di bloccaggio (d) e tirare saldamente su entrambi tubi.

4.3- Motosega-Potatore

NOTA: assicuratevi di riempire il serbatoio dell'olio con olio per catena appropriato, altrimenti si rischia di grippare o bruciare la catena.

ATTENZIONE: la catena ha bordi molto taglienti. Usare guanti protettivi per la vostra sicurezza.

NOTA PRELIMINARE:

La barra di guida e la catena sono assemblati in fabbrica.

Controllare l'assemblaggio del strumento prima dell'uso, serrare i dadi e le viti (se necessario)

a) **Se avete bisogno di regolare la tensione, seguire la procedura che segue** (Fig.7):



Con la chiave in dotazione (e).

Per aumentare la tensione della catena: girare il dado di serraggio (f) in senso orario.

Per allentare la tensione della catena: girare il dado di serraggio (f) in senso antiorario.

IMPORTANTE:

La catena non deve essere né troppo stretta né troppo larga.

Si deve essere in grado di sollevare la catena di pochi mm di distanza dalla barra (0.050in +/- 1.2mm).

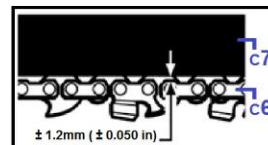

b) Se avete bisogno di cambiare la tensione, seguire la procedura che segue (Fig.8+9+10):

1- Allentare il dado (g) e rimuovere il coperchio (h) della catena (Fig.8)

2- Rimuovere la barra di guida e la catena usata (se applicabile).

3- Montare la barra di guida (C7) sui le due poli di guida (k) e il perno tendicatena (l).

4- Quindi montare la catena (C6) attorno alla barra (C7) e pignone (m).

ATTENZIONE: Prestare attenzione alla corretta direzione della catena

5- Serrare leggermente il dado di serraggio (f) in senso orario, quindi installare il coperchio della catena (h) e fissare il dado (g) con le dita.

6- Regolare la tensione della catena girando il dado (f) fino a quando la catena si siede comodamente e non troppo stretto nella barra di guida (vedi punto "a" sopra).

Quindi controllare che la catena giri facilmente e correggete la tensione muovendola a mano.

Se necessario, regolare e stringere.

7- Infine, stringere il dado (g) in modo sicuro con la chiave in dotazione (e).

AVVERTENZA

E' molto importante mantenere la corretta tensione della catena. Una rapida usura della barra guida o l'uscita facile della catena possono essere causati da una tensione impropria. Soprattutto quando si utilizza una nuova catena, fare attenzione alla corretta tensione.

c) Regolazione dell'angolo di lavoro (Fig.11 + 12):

NOTA: montare sempre il fodero della lama!

Per regolare l'angolo di taglio in una delle 5 posizioni, procedere come segue:

- Tirare entrambi il notolino di bloccaggio (C8) e il perno di bloccaggio (n) in modo che disimpegnano dalle rispettive tacche.

- Regolare la testa di taglio all'angolo di lavoro desiderato quindi bloccare il notolino (C8) e il perno di bloccaggio (n), garantite che entrambi devono innestarsi in posizione nelle loro tacche.

4.4- Tagliasiepi

- Questo atrezzo viene fornito completamente assemblato.

- Per metterlo in servizio: rabboccare con una pistola di grasso attraverso gli ingrassatori ogni 6 mesi o 20 ore di utilizzo.

a) Regolazione dell'angolo di lavoro (Fig.13+14):

NOTA: montare sempre il fodero della lama!

Per regolare l'angolo di taglio in una delle 7 posizioni, procedere come segue:

- Tirare entrambi il notolino di bloccaggio (D6) e il perno di bloccaggio (n) in modo che disimpegnano dalle rispettive tacche.

- Regolare la testa di taglio all'angolo di lavoro desiderato quindi bloccare il notolino (D6) e il perno di bloccaggio (n), garantite che entrambi devono innestarsi in posizione nelle loro tacche.

b) Posizione di riposo, trasporto e stoccaggio (Fig.15):

Il taglia-siepi offre una posizione di riposo, trasporto e stoccaggio; dove le lame si trovano lungo il tubo.



Per impostare questa posizione, seguire la stessa procedura come in "a" al di sopra fino a rotazione le lame completamente parallele al tubo.

4.5 Decespugliatore e tagliaerba

4.5.1 Assemblaggio carter di protezione (Fig.16+17)

Montare il carter di protezione utilizzando i tre dadi e la chiave esagonale in dotazione. Allineare i tre fori, fissare e serrare i tre dadi utilizzando la chiave esagonale.

4.5.2 Assemblaggio lama metallo (Fig.18)

Nota: usare guanti quando si maneggia la lama, al fine di evitare qualsiasi rischio di lesioni.

Allineare ed inserire piastra di supporto (o) nella albero di trasmissione.

Impostare la lama metallica (B5) sulla piastra di supporto (o).

Posizionare la piastra di bloccaggio (p) sulla lama (B5).

Inserire il dado (g) all'interno della piastra di bloccaggio (p) e stringere con la chiave (e).

Assicurarsi che la lama è strettamente e saldamente assemblati.

4.5.3 Assemblaggio del rocchetto di nylon (Fig.19)

Nota: Rimuovere la lama metallo (se presente)

Conservare le piastre di fissaggio e bloccaggio della lama, il dado e la lama in un luogo sicuro.

Montare la bobina nylon (B6) sull'estremità filettata dell'albero di trasmissione e serrarla (Fig.19).

Nota: utilizzare una lunga pinza (non fornito) per mantenere l'albero in modo da evitare che ruota durante il serraggio la bobina.

ATTENZIONE! Non utilizzare la linea di taglio senza il carter di protezione.

4.6 Montaggio della cinghia (Fig.20+21)

Agganciare il gancio (q) de la cinghia (A5) ai punti di ancoraggio (A6) sul tubo principale (Fig.20). Regolare la lunghezza e la comodità.

La cinghia è dotata di un sistema di sgancio rapido (r) (Fig.21).

Tirare il tag (r) per rilasciare rapidamente la cinghia dallo strumento (si noti che il gancio (q) rimane attaccato al punto di ancoraggio (A6)).

Nota: bilanciare l'unità in modo che la testa dell'attrezzo rimanga parallela al suolo quando vi trovate in piedi in una normale posizione di lavoro.

4.7-Prima di avviare il motore - Connessione

- Questo strumento può essere collegato solo a un a fonte monofase 230V AC.

Assicurarsi che la tensione di alimentazione corrisponda alla tensione di esercizio indicata sulla targhetta dello strumento.

- Collegare la spina di alimentazione all'attacco di una prolunga appropriata.

- Formare una matassa con la prolunga, e agganciarlo al supporto del cavo (A12).

4.8 Avviare la macchina (Fig.22)

- Accensione: premere l'interruttore di sicurezza (A4) e premere poi il grilletto (A3) sulla maniglia

- Spegnimento: rilasciare il grilletto (A3).

Attenzione! Le lame / i fili in nylon / la catena continua a muoversi per qualche secondo dopo che l'utensile è spento.

Attendere che il dispositivo di taglio si fermi completamente prima di posare la macchina.

Attenzione! Non toccare le parti in movimento (cioè catene, lame, filo di nylon).



V. FUNZIONAMENTO

5.1 Utilizzo

- Il prodotto è destinato all'uso domestico esterno in giardini privati.
- A seconda della testina che viene utilizzata con questo dispositivo, questo è adatto solo per il taglio di erba, siepi e rami entro i limiti delle sue caratteristiche. Ogni tipo di utilizzo non specificato in che questo manuale è perciò vietato. Non ci assumiamo alcuna responsabilità per lesioni personali e danni materiali che sono stati causati da un uso improprio.
- Questo strumento non può essere usato per fare altre cose al di fuori del campo di applicazione descritta in questo manuale.
- Non utilizzare le macchine per fini non idonei (ad esempio, per il taglio del legno ...).
- Lo strumento non è inteso per uso commerciale, professionale o industriale (es.: nei parchi pubblici).

5.2 - Funzione

⚠ Prima di ogni operazione:

- controllare sempre visivamente che il prodotto che non mostri segni di usura o danni
- controllare che viti, bulloni e dadi siano ben serrati.

Sostituire qualsiasi parte usata o danneggiata, e stringere saldamente le viti, i bulloni e dadi quando necessario.

⚠ Importante - Prima di iniziare il lavoro

- Controllare che le lame / il filo di nylon / la catena funzionino correttamente.
Le lame del tagliasiepi lavorano in direzione opposta e hanno due lati di taglio per assicurare una migliore capacità di taglio e prestazione.

- Ripetere più volte l'avvio e l'interruzione della macchina per acquisire familiarità con essa.
- Fare lavoro di prova su piccoli arbusti o siepi, rami... per acquisire familiarità con la gestione della macchina.

1. Assicurarsi che lo strumento sia correttamente collegato all'alimentazione. Posare il cavo di estensione dietro di voi.
 2. Indossare indumenti protettivi adeguati.
 3. Pulire l'area di lavoro da tutti gli oggetti che possono costituire un pericolo.
 4. Informare le persone di stare lontano dalla zona di lavoro e dalla macchina mentre si sta lavorando.
 5. Tenere saldamente l'utensile con entrambe le mani, e mantenere sempre una posizione equilibrata e sicura.
 6. Posizionare la lama / il filo di nylon / la catena al di sopra della zona di taglio. Non fare movimenti bruschi.
 7. Premere gli interruttori (A4) e (A3) per avviare il funzionamento.
 8. Una volta che il lavoro è finito, spegnere l'utensile rilasciando l'interruttore (4).
- Nota: non mettere giù l'utensile finché la lama di taglio / la linea nylon / la catena non hanno smesso di muoversi completamente .

⚠ Importante – durante il lavoro

Per prolungare la vita del motore, NON utilizzare premendo sull'interruttore a scatti. Avviare e arrestare il motore premendo e rilasciando l'interruttore in modo graduale.

5.3- Consigli

5.3.1- Motosega potatrice

LA MOTOSEGA NON È DESTINATA ALL'ABBATTIMENTO DEGLI ALBERI

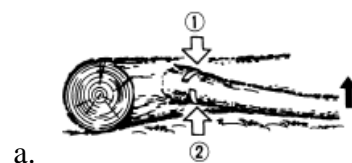

Ducatillon
Page 58 / 68
www.ducatillon.com

a) Tagliare i rami di alberi caduti

In primo luogo verificare da che parte l'arto è piegato.

Poi il taglio iniziale dal lato piegato e finire il taglio sul lato opposto.

⚠ ATTENZIONE – Stare attenti al salto indietro di un ramo tagliato

b) Potatura di albero solido

Tagliare dal basso, ritornare giù dall'alto.

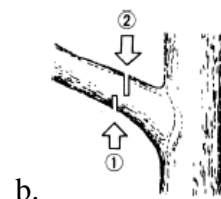

AVVERTENZA

- Non utilizzare un punto d'appoggio instabile o una scala.
- Non sbilanciarsi.
- Non tagliare al di sopra dell'altezza delle spalle.
- Utilizzare sempre entrambe le mani per tenere la sega.

c) Cause e Prevenzione dell' operatore per il contraccolpo:

- Il contraccolpo può verificarsi quando la punta della barra di guida tocca un oggetto o quando il legno si chiude e stringe la catena nel taglio.
- il contattato con la punta in alcuni casi può causare una reazione inversa improvvisa, spingere la barra in alto e indietro verso l'operatore.
- premere la motosega lungo la superficie della barra di guida catena può spingere rapidamente la barra indietro verso l'operatore.
- entrambe queste reazioni possono causare la perdita di controllo della motosega il che potrebbe comportare gravi lesioni personali. Non basarsi solo sui dispositivi di sicurezza della sega. Come utilizzatore della motosega, dovrai prendere diverse misure per mantenere i posti di lavoro di taglio esente da incidenti o lesioni.
- Il contraccolpo è il risultato di un uso improprio di utensili e / o procedure operative errate e questo può essere evitato adottando adeguate precauzioni come riportato qui sotto :
- Mantenere una salda presa con i pollici e le dita che circondano le maniglie con entrambe le mani e posizionare il vostro corpo e il braccio per consentire di resistere alle forze del contraccolpo. La forza del contraccolpo può essere controllata dall'operatore, se vengono adottate le dovute precauzioni. Non lasciate andare la motosega.
- Utilizzare solo barre e catene specificati dal produttore. Sostituzioni non corrette di barre e catene possono causare la rottura e / o contraccolpi a catena.
- Seguite le istruzioni di affilatura e manutenzione del produttore per la motosega. Diminuendo la misura dell'altezza della profondità può portare ad un aumento del contraccolpo.

d) Olio per motosega

La durata della catena e barra di guida dipende molto dalla qualità del lubrificante utilizzato.

Scegli un lubrificante per catena che sia rispettoso dell'ambiente.

Usare olio per motosega solo di qualità senza aggiungere additivo per la lubrificazione della motosega e della barra guida.

⚠ Non utilizzare olio usato o riciclato, in quanto potrebbe danneggiare la pompa dell'olio!
Olio utilizzati non hanno le proprietà lubrificanti necessarie per la lubrificazione della catena e, in aggiunta, è dannoso per l'ambiente.

⚠ Gli oli per le motoseghe si densificano quando non vengono utilizzati per lungo tempo.
Questo può danneggiare la pompa dell'olio o le parti che trasporto olio. Pertanto, prima di ogni stoccaggio:

- Svuotare l'olio dal serbatoio dell'olio.



- Riempire il serbatoio con poco olio motore.
- Lasciare funzionare la motosega per qualche tempo in modo da far fuoriuscire l'olio e pulire la pompa dell'olio.
- Prima di un successivo della motosega, riempire il serbatoio di nuovo con olio per motosega.

Conservare l'olio in contenitori certificati (come taniche).

e) Riempimento del serbatoio dell'olio

Pulire il tappo del serbatoio dell'olio e la sua circonferenza prima di aprirlo, in modo da evitare che le impurità cadano all'interno del serbatoio.

Riempire il serbatoio.

Avvitare il tappo del serbatoio dell'olio e rimuovere eventuali versamenti di olio.

Al fine di lubrificare la motosega sufficientemente, ci deve essere abbastanza olio per la motosega nel serbatoio sempre. Il livello dell'olio può essere controllato nel vetro di visualizzazione. Il livello dell'olio non può essere inferiore o superiore al "MIN" o "MAX".

f) Lubrificazione della motosega

Per evitare l'usura prematura dell'utensile, la catena e la barra di guida devono essere lubrificati in modo omogeneo durante l'operazione.

La lubrificazione è automatica.

Non usare mai la motosega se la catena non è lubrificata. Se la catena è asciutta, l'intero dispositivo di taglio potrebbe danneggiarsi.

E' quindi indispensabile verificare sia la lubrificazione della catena che il livello dell'olio prima di ogni utilizzo.

Non usare mai la motosega quando il livello dell'olio è al di sotto del livello indicato "Min".

- Minimo - Se il livello dell'olio è solo circa 5mm sopra il bordo inferiore della sagoma, aggiungere olio.
- Massima - Aggiungere olio fino a raggiungere il livello "Max"

5.3.2- Tagliabordi

- Oltre alle funzione di rifinitura, lo strumento può essere usato per tagliare o rifinire piccoli cespugli.

- Il taglio sarà migliorato se si mantiene un angolo di 5 °, tra la siepe e la lama, durante l'operazione. (ill.2)

- Entrambi i lati delle lame di taglio permettono di tagliare in entrambe le direzioni: da destra a sinistra o da sinistra a destra (ill.3).

- Per ottenere un taglio regolare, si consiglia di limitare il lato della siepe con un filo o una linea. Solo i rami più alti rispetto alla parte superiore delle filo o di linea devono essere tagliati. (ill.4)

- I lati di una siepe dovei essere tagliate dal basso verso l'alto (ill.5)

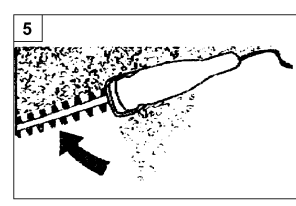
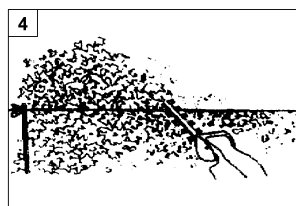
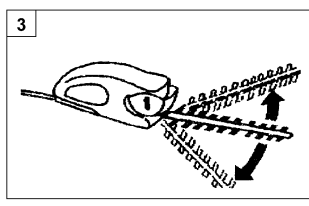
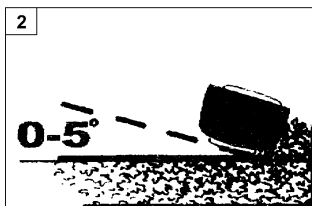

Importante:

- Grandi rami devono essere tagliati con le cesoie.
- Nel caso in cui le lame si blocchino, arrestino e si scolleghino dal tagliasiepi, rimuovere il blocco.

5.3.3. Decespugliatore/ taglia erba

a) Taglio con una lama metallica

La lama in metallo a 3 denti fornito con la macchina è destinata per il taglio di cespugli ed erbacce. NON usare lame con questa macchina.

- ATTENZIONE!**
1. Non utilizzare un decespugliatore per tagliare gli alberi
 2. Non tagliare con una lama di metallo non affilata, incrinata o danneggiata .
 3. Prima di tagliare, ispezionare l'area di lavoro per rimuovere eventuali ostacoli (come massi, pali di metallo o fili di ferro da recinzioni rotte) . Se un ostacolo non può essere rimosso, marcarla sua posizione in modo da evitarlo con la lama.
Rocce e parti in metallo possono danneggiare la lama.
Fili possono prendere la testa della lama e attorcigliarsi o essere lanciati in aria.
 4. Usare sempre l'imbragatura per le spalle ! Posizionare l'imbragatura sul lato destro del corpo. Regolare l'imbragatura in modo si blocchi a pochi centimetri dal terreno.

Falciare erbacce:

Questo è un tipo di taglio che prevede di oscillare la lama con un movimento ad arco

Questo metodo permette in modo rapido di togliere erba dai campi ed erbacce.

La falciatura non può essere utilizzata per tagliare, erbacce difficili o escrescenze legnose.

La falciatura può essere fatto in entrambe le direzioni (Attenzione! I residui possono essere gettato verso la direzione dell'utente) o solo in una direzione (il che significa che i detriti sono gettati lontano dall' utente).

Per questo, utilizzare il lato della lama che sta ruotando lontano da voi e inclinare leggermente la lama sullo stesso lato.

Contraccolpo

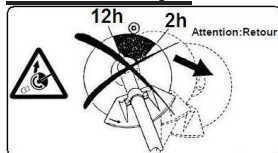

- Un contraccolpo incontrollato della lama si può verificare quando si utilizza il decespugliatore.
- Il fenomeno del contraccolpo si verifica in particolare quando si eseguono tagli nel angolo critico della lama, cioè l'angolo tra 12 e 02:00.

-Non utilizzare mai la lama in angolo tra le ore 12 e 2.

- Non utilizzare tale angolazione della lama per il taglio di materiali solidi, come arbusti, radici, ecc il cui diametro sia maggiore di 3 centimetri, in quanto potrebbero essere proiettato violentemente a lato e causare danni.

- Questo contraccolpo incontrollato della lama è più probabile che si verifichi quando l'utente non può vedere il materiale tagliato.

- Questo contraccolpo incontrollato può causare lesioni gravi o persino la morte , per l'utente o altre persone o animali. Tenere sempre persone e animali almeno 15m di distanza dalla macchina

Se il contraccolpo avviene, la lama potrebbe non essere affilata, o il materiale così spesso e duro che si dovrebbe utilizzare un altro strumento invece di questo

Non forzare la lama per tagliare.

Non modificare l'angolo di taglio durante il funzionamento.

Evitare qualsiasi pressione o di fare leva , questo può causare la piegatura o rottura della lama

b) Taglio con testa di nylon

Rifinitura:

Far avanzare il rifinitore con cautela nel materiale che si desidera tagliare.

Inclinare la testa leggermente in modo da tenere i detriti lontano da voi.

Se il taglio arriva ad una barriera, come un recinto, muro o un albero, l'approccio deve essere da un angolo dove i detriti barriera voleranno lontano da voi. Spostare leggermente il capo linea fino a quando l'erba sia tagliata fino alla barriera, non superare comunque la barriera.

Se il taglio arriva ad una rete metallica o una catena di recinzione, fare attenzione ad alimentare solo fino a filo. Se si va troppo lontano, la linea intorno al filo si interromperà bruscamente. La rifinitura può essere fatta per tagliare le erbacce una alla volta. Posizionare la testa lineare del rifinitore vicino alla base delle erbacce ma in alto, questo potrebbe far vibrare e prendere la linea.

Scalpatura e bordatura:

Entrambi sono fatti con la linea testa inclinata ad angolo rigido. La scalpatura è la rimozione della crescita superiore, compreso le radici, lasciando nuda terra.

Bordatura è tagliare l'erba che si sviluppa su un marciapiede o strada carrabile.

Durante entrambe le operazioni, tenere l'unità ad angolo rigido e in una posizione in cui i detriti, la sporcizia e le pietre non tornino verso strano anche se rimbalza su qualsiasi superficie dura.

Anche se le figure mostrano esempi di come a scalpare e bordare, ogni operatore deve trovare da sé gli angoli che si adattano alle sue dimensioni fisiche e alle condizioni di taglio.

ATTENZIONE! Non usare una lama d'acciaio per lavori di scalpatura o bordatura
Non tagliare in aree dove ci sono fili di filo di schermo.
Non tagliare dove non potete vedere dove l'utensile di taglio sta operando

Regolazione della lunghezza della linea

1. Il taglia erba è dotato di tipo testa a fili di nylon semi –auto che permette all'operatore di avanzare la linea senza fermare il motore.
2. Quando la linea diventa corta, spingere leggermente la testa verso terra mentre il motore opera a pieno regime.
3. Ogni volta che la testa è spinta, la linea avanza di circa 25 mm.
4. Per un migliore effetto, battere leggermente la testa sul terreno o su una superficie dura.
5. Evitare di spingere in spessore, erba alta o terreno morbido.

VI. MANUTENZIONE E STOCCAGGIO



Prima di qualsiasi azione sul prodotto, accertarsi che l'interruttore sia spento e la spina sia scollegata dalla presa.

6.1-Manutenzione

- Indossare sempre guanti da giardinaggio quando si maneggiano o si lavora vicino a lame affilate / catena.
- Controllare regolarmente la macchina prima di iniziare qualsiasi lavoro. Controllare attentamente il motore e sostituire le parti usurate o danneggiate per sicurezza.
- Fissare tutti i dadi, bulloni e viti, per assicurarsi che la macchina sia in buone condizioni per il lavoro.
- Lame di taglio danneggiate / catena devono essere riparate o sostituite da una persona qualificata prima di lavorare con la macchina.
- Non tentare di riparare il motore da soli, per evitare qualsiasi pericolo.
- Utilizzare solo accessori e ricambi originali.

6.2- Pulizia

a) Pulire le parti in plastica con un panno morbido e asciutto e pulire accuratamente il corpo. Non utilizzare detergenti aggressivi (solventi, detergenti abrasivi) o una spugna abrasiva o altri oggetti appuntiti.

- Non usare prodotti chimici caustici per pulire le eventuali parti in plastica.
- Non immergere o mettere il prodotto in acqua o altri liquidi, e garantire che l'acqua non penetri nello strumento. Non spruzzare con acqua o pulirli con tubo ad alta pressione! Non pulire sotto l'acqua corrente.



- b) Dopo ogni operazione di taglio, pulire la lama di taglio con una spazzola morbida e un panno con olio lubrificante e spruzzare un sottile strato di olio protettivo su tutta la lama.
- c) tenere sempre le fessure di ventilazione della protezione del motore pulite. Pulire i fori con una spazzola morbida.

6.3-Stocaggio

- Tenere il prodotto, il manuale e gli accessori nella confezione originale.
- Pulire lo strumento prima di riporlo.
- Lubrificare sempre la lama con olio spray protettivo prima di riporlo.
- Conservare il motore con il coperchio di protezione lama inserito .
- Si raccomanda di conservare il prodotto in un luogo pulito, asciutto, al riparo da umidità, gelo e polvere, e tenere fuori dalla portata dei bambini (ad esempio, in alto o in un luogo chiuso).
- Non riporre il prodotto a temperature inferiori a 0 ° C (32 ° F)
- Non posizionare o conservare qualsiasi oggetti sopra.

6.4-Smaltimento

- Resti di taglio: non gettare nei rifiuti domestici o nell'ambiente. Smaltire i resti del taglio in centri di raccolta rifiuti o chiedere consiglio al vostro comune.
- Strumento: non metterlo nei rifiuti domestici. Non gettare nell'ambiente. Smaltire il prodotto in un centro di raccolta per i rifiuti di apparecchiature elettriche ed elettroniche, o un centro di drop-off rifiuti; o chiedere consiglio al vostro comune.
- Procedere allo smaltimento dei residui, degli utensili, accessori e packaging secondo le normative locali in materia di tutela dell'ambiente.



Illustrations / Figures / Illustrazioni

Photos et illustrations non contractuelles. Non-contractual photos and illustrations.. Foto e illustrazioni senza valore contrattuale.

Fig.2

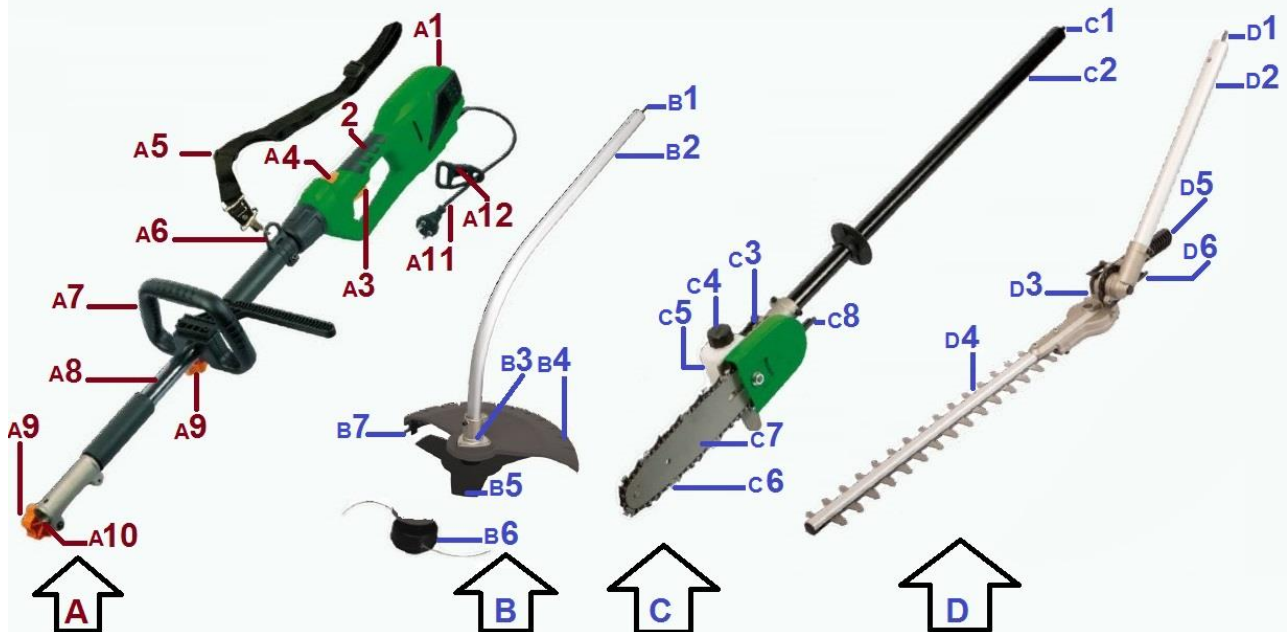

FR	EN	IT
<p>A- Groupe moteur</p> <p>1- Moteur 2- Poignée principale 3- Interrupteur gâchette 4- Sécurité (déverrouillage interrupteur) 5- Harnais 6- Point d'accroche du harnais 7- Poignée auxiliaire 8- Tube principal 9- Molette de serrage 10- Arbre d'entraînement moteur 11- Câble électrique avec prise 12- Support de câble</p>	<p>A- Power unit (motor)</p> <p>1- Motor unit 2- Rear Handle 3- Trigger switch 4- Safety switch 5- Belt 6- Belt anchor point 7- Secondary handle 8- Main tube 9- Tightening knob 10- Drive shaft (inside tube) 11- Power cable with plug 12- Cable holder</p>	<p>A- Unità operative (motore)</p> <p>1- Motore 2- Maniglia posteriore 3- Grilletto 4- Interruttore di sicurezza 5- Cinghia 6- Punto attacco cinghia 7- Maniglia secondaria 8- Tubo principale 9- Manopola attacco asta 10- Albero motore (tubo interno) 11- Cavo alimentazione con presa 12- Porta cavo</p>
<p>B- Tête de débroussailleuse et coupe-bordure</p> <p>1- Arbre d'entraînement 2- Tube 3- Pignon 4- Capot de protection 5- Lame métal 6- Bobine coupe-bordure 7- Lame pour fil nylon</p>	<p>B- Brush-cutter and grass trimmer attachment</p> <p>1- Drive shaft (inside the tube) 2- Tube 3- Gear 4- Protective guard 5- Brush-cutter metal blade 6- Grass trimmer nylon spool 7- Nylon wire cutter blade</p>	<p>B. Utensile decespugliatore e tagliaerba</p> <p>1- Albero motore (tubo interno) 2- Tubo 3- Ingranaggio 4- Carter di protezione 5- Lama in metallo per decespugliatore 6- Rocchetto nylon per tagliabordi 7- Lama di taglio filo di nylon</p>

<p>C- Tête d'élagueuse</p> <p>1- Arbre d'entraînement 2- Tube 3- Pignon 4- Bouchon réservoir d'huile 5- Réservoir d'huile 6- Chaîne 7- Guide chaîne 8- Verrouillage/déverrouillage tête de coupe</p>	<p>C- Pole pruner chainsaw attachment</p> <p>1- Drive shaft (inside the tube) 2- Tube 3- Gear 4- Oil cap 5- Oil tank 6- Chain 7- Guide bar 8- Locking ratchet</p>	<p>C- Potatore estensibile</p> <p>1- Albero motore (dentro tubo) 2- Tubo 3- Ingranaggio 4- Tappo olio 5- Serbatoio olio 6- Catena 7- Barra di guida 8- Notolino di bloccaggio</p>
<p>D- Tête de taille-haies</p> <p>1- Arbre d'entraînement 2- Tube 3- Pignon 4- Lames 5- Poignée 6- Verrouillage / déverrouillage tête de coupe</p>	<p>D- Hedge trimmer attachment</p> <p>1- Drive shaft (inside the tube) 2- Tube 3- Gear 4- Blades 5- Handle 6- Locking ratchet</p>	<p>D- Utensile tagliasiepi</p> <p>1- Albero motore (tubo interno) 2- Tubo 3- Ingranaggio 4- Lama 5- Maniglia 6- Notolino di bloccaggio</p>

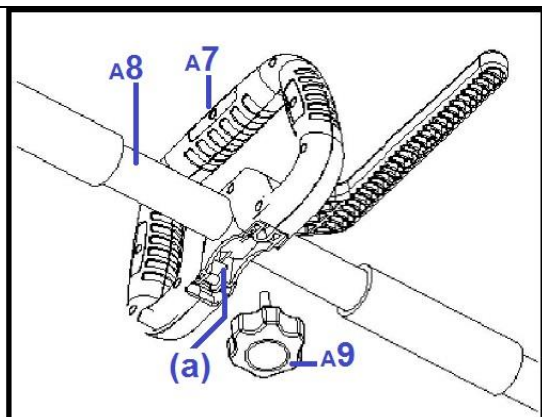

Fig.3

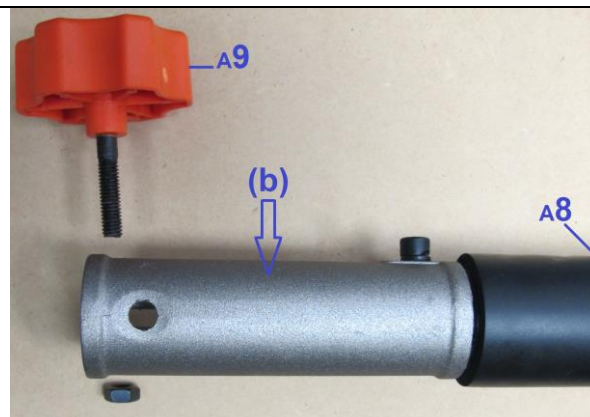

Fig.4

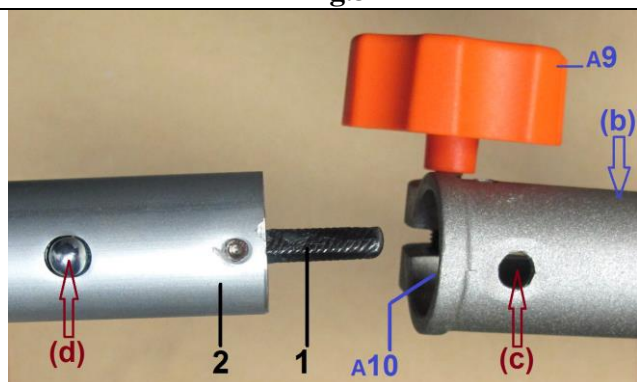

Fig.5

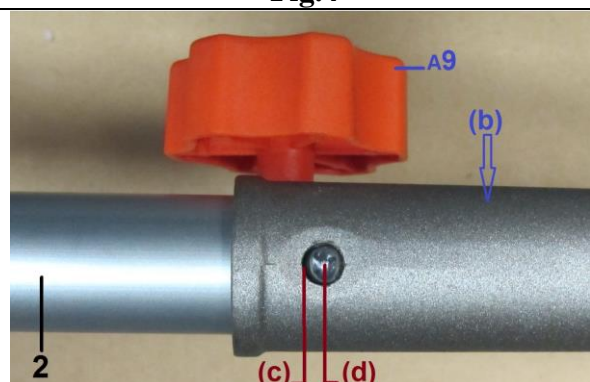

Fig.6

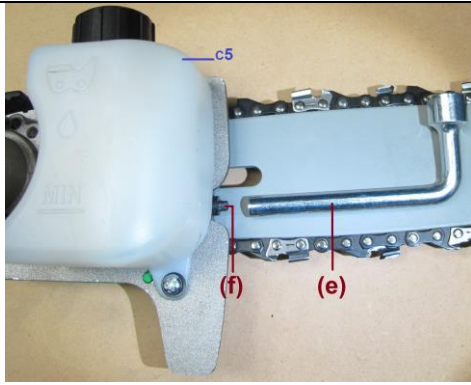

Fig.7

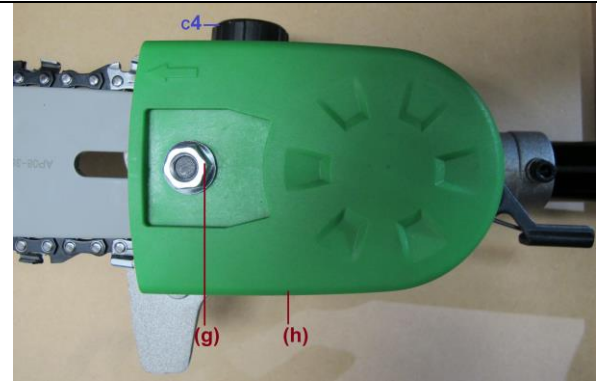

Fig.8

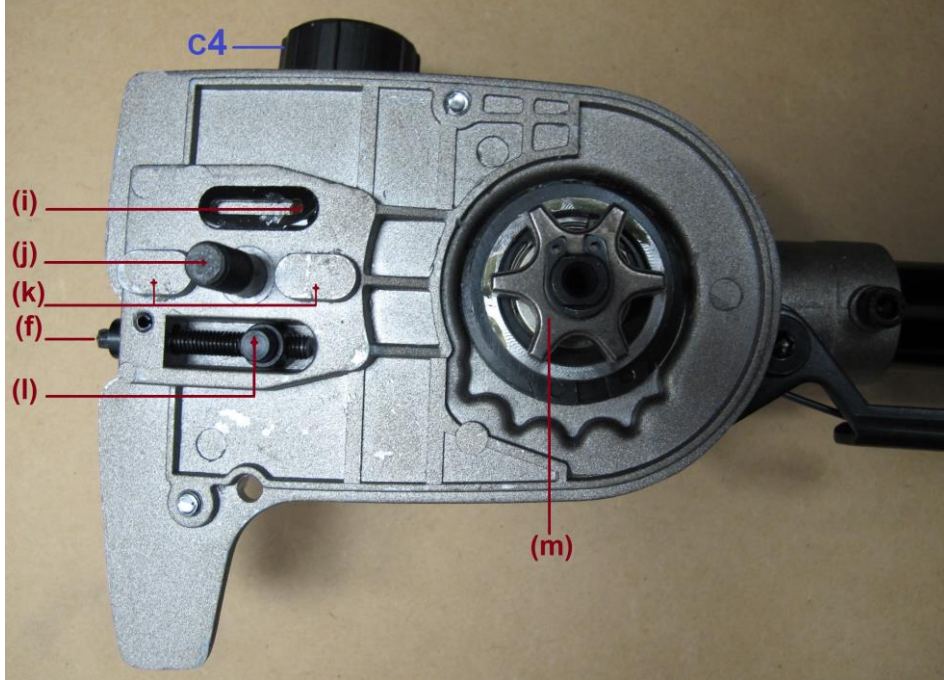

Fig.9

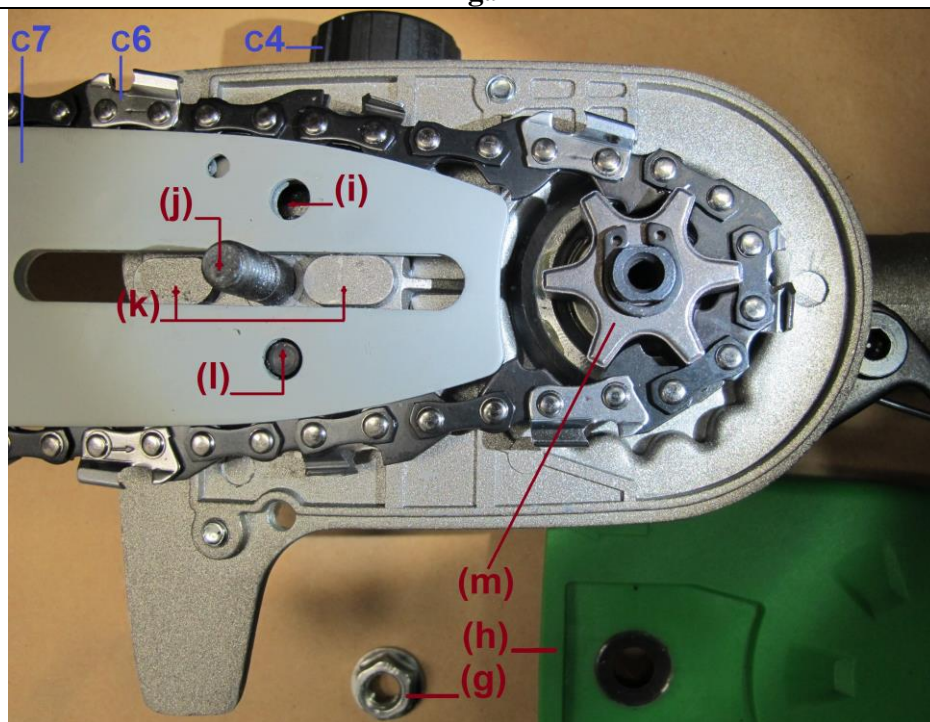

Fig.10

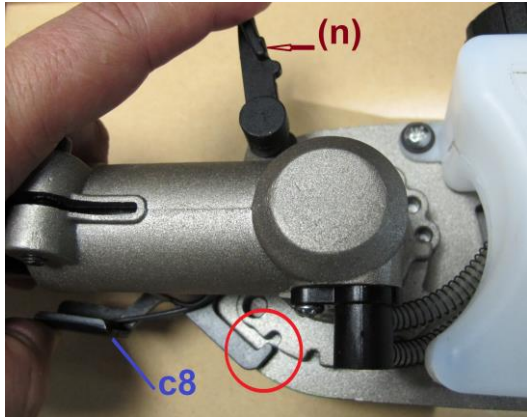
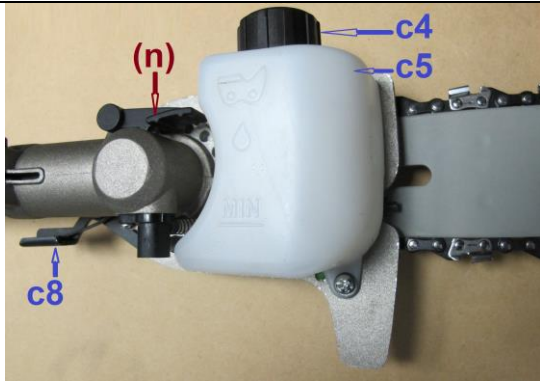

Fig.11

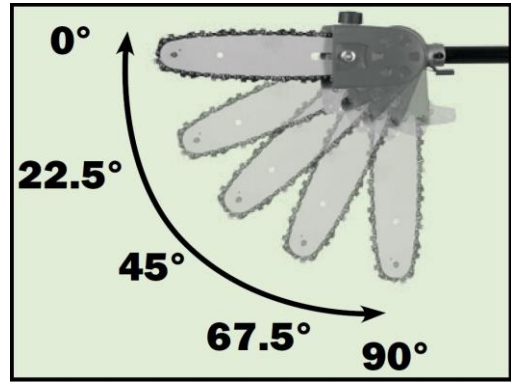

Fig.12

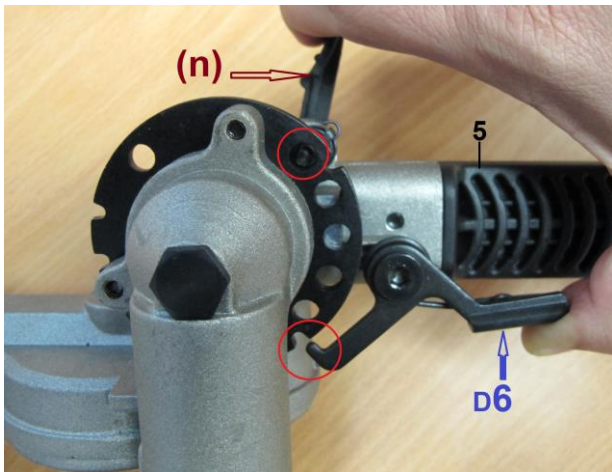

Fig.13

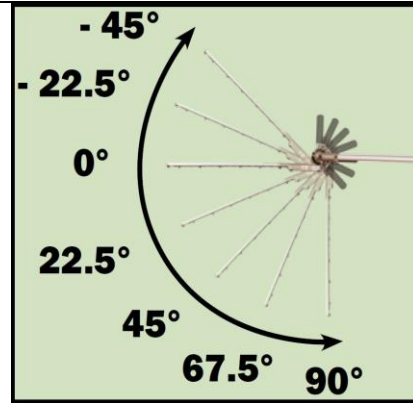

Fig.14



Fig.15

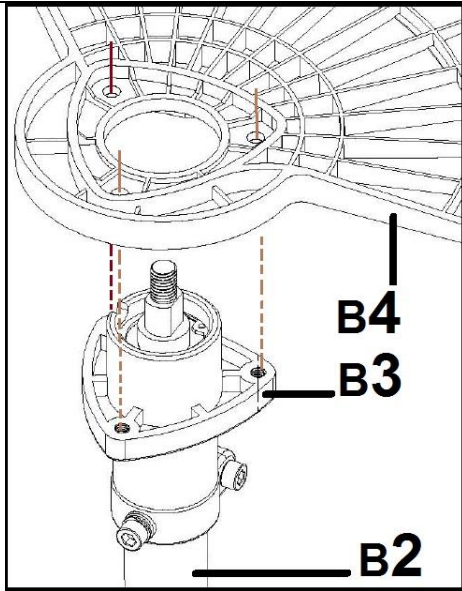

Fig.16

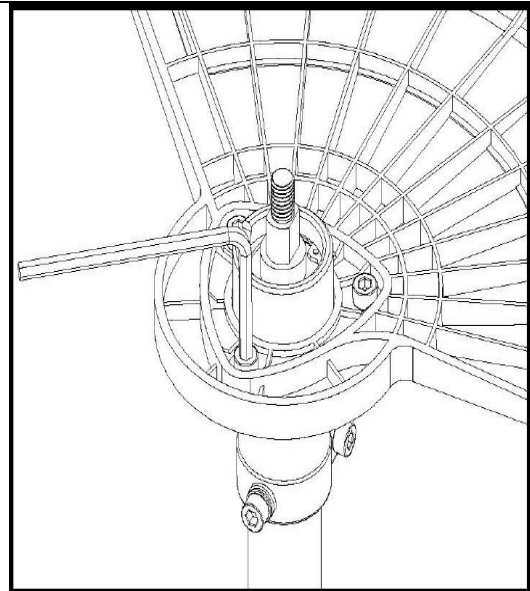

Fig.17

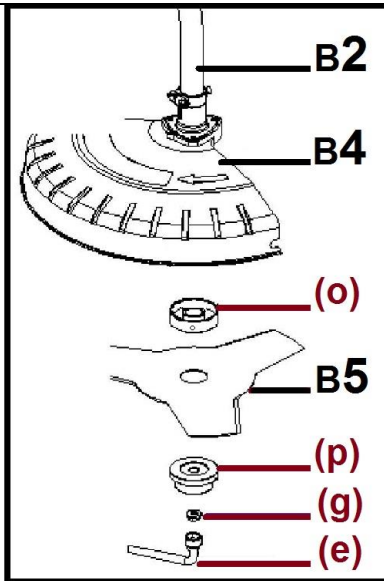

Fig.18



Fig.19

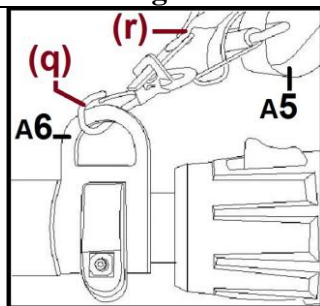

Fig.20

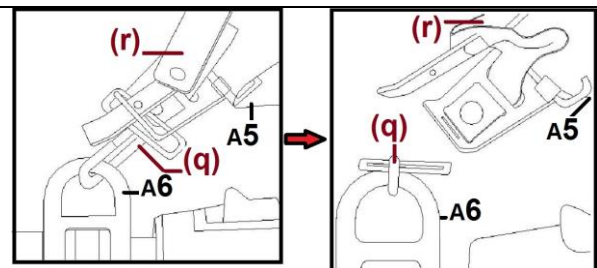

Fig.21

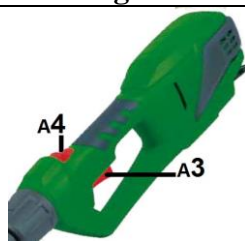

Fig.22